

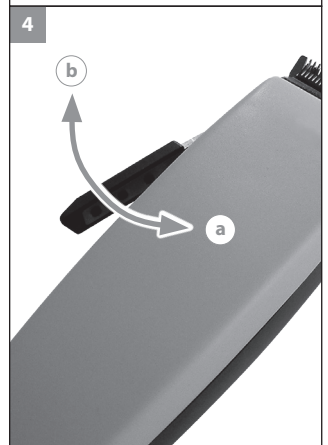

TYPE 1230

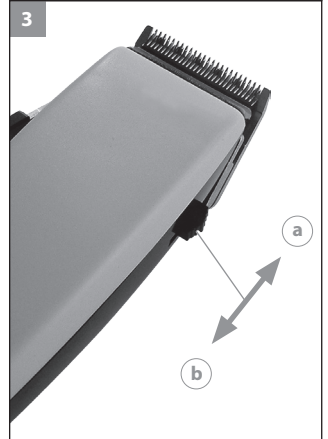

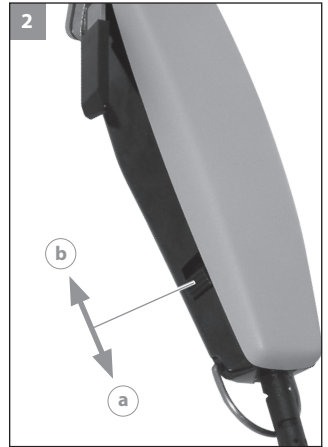
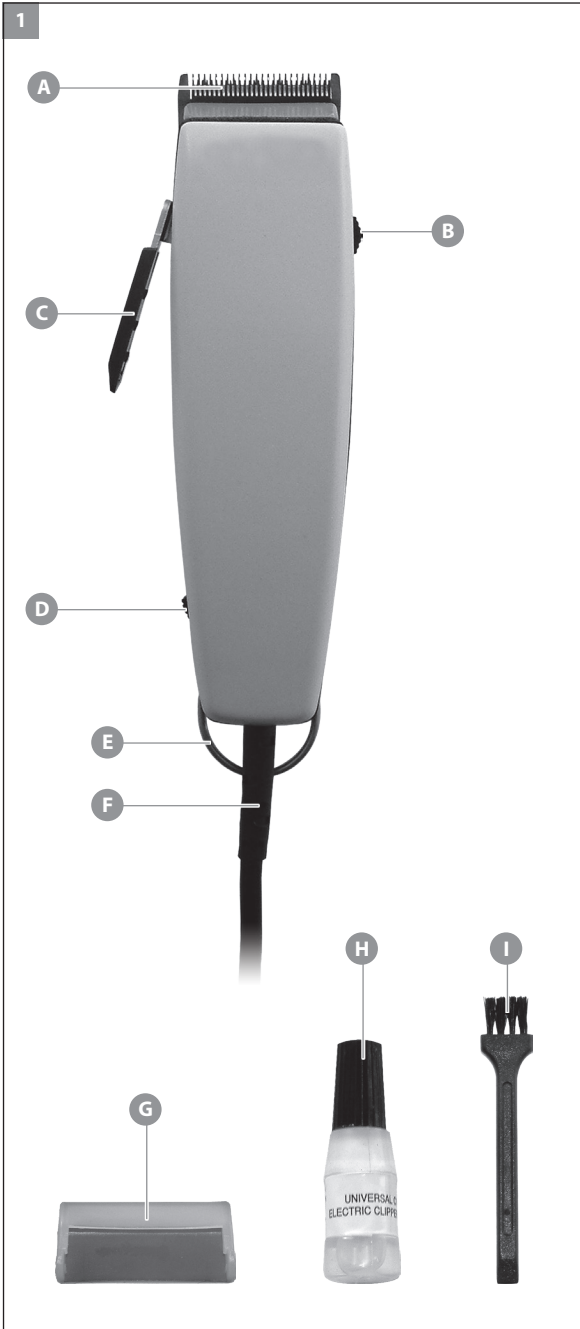
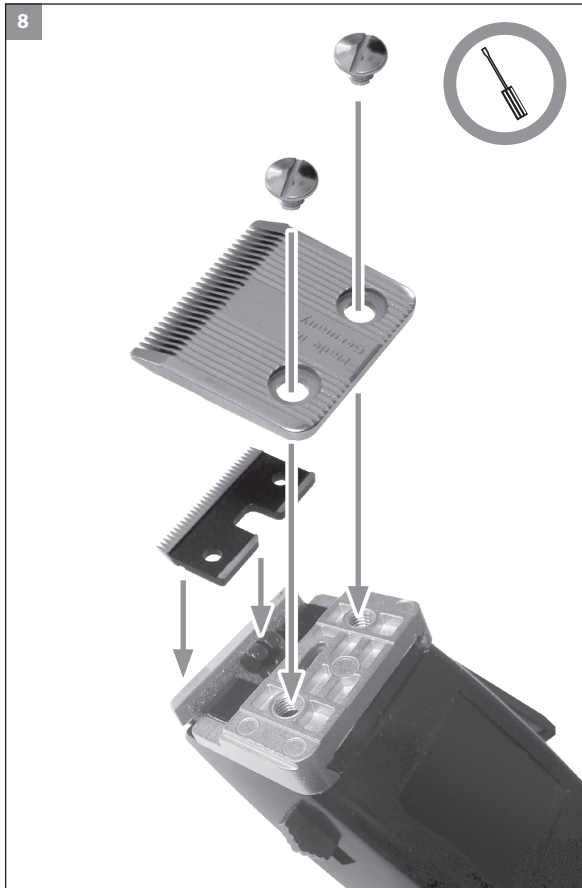
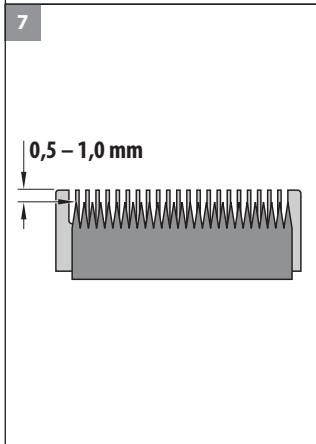
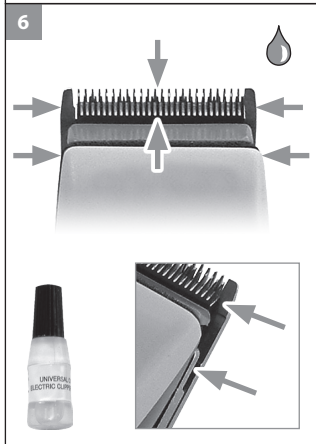
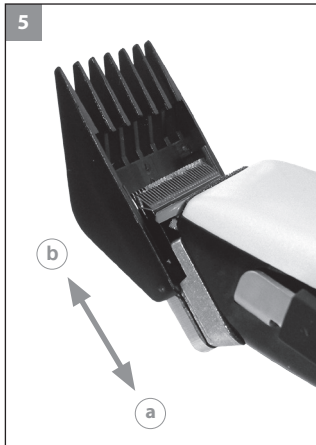

de	Betriebsanleitung (Original) – Haarschneidemaschine Typ 1230	5
en	Operating manual (translation) – Hair clipper type 1230	10
es	Manual de uso (traducción) – Máquina de corte de pelo modelo 1230	15
nl	Gebruiksaanwijzing (vertaling) – Tondeuse type 1230	20
hu	Használati utasítás (fordítás) – 1230 típusú hajvágó gép	25

Allgemeine Sicherheitshinweise



Lesen und beachten Sie alle Sicherheitshinweise und bewahren Sie diese auf!

Bestimmungsgemäßer Gebrauch

- Nutzen Sie Haarschneidemaschinen ausschließlich zum Schneiden von menschlichem Haupthaar, Barthaar und Augenbrauen.
- Nutzen Sie Tierhaarschneidemaschinen ausschließlich zum Schneiden von Tierhaaren und Tierfell.
- Dieses Gerät ist für den Gebrauch in gewerblichen Bereichen konstruiert.

Anforderungen an den Anwender

- Lesen Sie vor der ersten Inbetriebnahme die Betriebsanleitung vollständig durch und machen Sie sich mit dem Gerät vertraut.
- Dieses Gerät kann von Kindern ab 14 Jahren sowie von Personen mit reduzierten physischen, sensorischen oder mentalen Fähigkeiten oder Mangel an Erfahrung und/oder Wissen benutzt werden, wenn sie beaufsichtigt oder bezüglich des sicheren Gebrauchs des Gerätes unterwiesen wurden und die daraus resultierenden Gefahren verstanden haben. Kinder dürfen nicht mit dem Gerät spielen. Reinigung und Benutzer-Wartung dürfen nicht durch Kinder durchgeführt werden, es sei denn, sie sind beaufsichtigt.
- Das Gerät außerhalb der Reichweite von Tieren und vor Witterungseinflüssen geschützt ablegen.

Gefährdungen



Gefahr! Stromschlag durch Schäden am Gerät/Netzkabel.

- ▶ Das Gerät nicht benutzen, wenn es nicht ordnungsgemäß funktioniert, wenn es beschädigt ist, oder wenn es ins Wasser gefallen ist. Um Gefährdungen zu vermeiden, dürfen Reparaturen ausschließlich von einem autorisierten Servicecenter oder von einer elektrotechnisch ausgebildeten Fachkraft unter Verwendung von Original-Ersatzteilen durchgeführt werden.
- ▶ Das Gerät niemals mit einem beschädigten Netzkabel verwenden. Um Gefährdungen zu vermeiden, dürfen beschädigte Netzkabel ausschließlich von einem autorisierten Servicecenter oder von einer elektrotechnisch ausgebildeten Fachkraft unter Verwendung von Original-Ersatzteilen ersetzt werden.

**Gefahr! Stromschlag durch eintretende Flüssigkeit.**

- ▶ Dieses Gerät nicht in der Nähe von Badewannen, Duschwannen oder anderen Gefäßen benutzen, die Wasser enthalten. Ebenfalls nicht an Orten mit hoher Luftfeuchtigkeit benutzen. Nach jedem Gebrauch den Netzstecker ziehen, da die Nähe von Wasser auch bei ausgeschaltetem Gerät eine Gefahr darstellt.
- ▶ Elektrogeräte stets so ablegen bzw. aufbewahren, dass sie nicht ins Wasser (z.B. Waschbecken) fallen können. Das Gerät von Wasser und anderen Flüssigkeiten fernhalten.
- ▶ Ein ins Wasser gefallenes Elektrogerät auf keinen Fall berühren oder ins Wasser fassen. Sofort den Netzstecker ziehen.
- ▶ Das Gerät vor erneuter Inbetriebnahme in einem Servicecenter überprüfen lassen.
- ▶ Das Gerät nur in trockenen Räumen benutzen und aufbewahren.
- ▶ Als zusätzliche Sicherheitsmaßnahme wird der Einbau einer geprüften Fehlerstrom-Schutzeinrichtung (RCD) mit einem Bemessungsauslösestrom von nicht mehr als 30 mA in den Stromkreis empfohlen. Fragen Sie Ihren Elektroinstallateur um Rat.

**Explosionsgefahr!**

- ▶ Das Gerät niemals in Umgebungen benutzen, in denen sich eine hohe Konzentration an Aerosol-(Spray-) Produkten befindet, oder in denen Sauerstoff freigesetzt wird.

**Gefahr! Entzündlich!**

- ▶ Das Gerät niemals mit als entzündlich gekennzeichneten Aerosol-(Spray-) Produkten einsprühen.

**Warnung! Verletzungen durch überhitzte Schneidsätze.**

- ▶ Durch lang anhaltenden Gebrauch des Geräts kann sich der Schneidsatz erhitzen. Unterbrechen Sie den Gebrauch regelmäßig, um den Schneidsatz abkühlen zu lassen.

**Warnung! Verletzungen durch unsachgemäße Handhabung.**

- ▶ Benutzen Sie das Gerät niemals mit beschädigtem Schneidsatz.
- ▶ Schalten Sie das Gerät immer vor dem Ablegen aus, da das Gerät durch die Vibrationen herunterfallen kann.

**Vorsicht! Schäden durch unsachgemäße Handhabung.**

- ▶ Betreiben Sie das Gerät ausschließlich mit der auf dem Typenschild angegebenen Spannung.

- ▶ Verwenden Sie ausschließlich das vom Hersteller empfohlene Zubehör.
- ▶ Niemals Gegenstände in die Geräteöffnungen stecken oder fallen lassen.
- ▶ Das Gerät nicht am Netzkabel tragen und zum Trennen vom Stromnetz immer am Stecker und nicht am Kabel oder am Gerät ziehen.
- ▶ Das Netzkabel und das Gerät von heißen Oberflächen fernhalten.
- ▶ Das Gerät nicht mit verdrehtem oder abgeknicktem Netzkabel aufbewahren.

Allgemeine Benutzerhinweise

Informationen zum Gebrauch der Betriebsanleitung

- ▶ Bevor Sie das Gerät zum ersten Mal in Betrieb nehmen, muss die Betriebsanleitung vollständig gelesen und verstanden werden.
- ▶ Betrachten Sie die Betriebsanleitung als Teil des Produkts und bewahren Sie sie gut und erreichbar auf.
- ▶ Diese Betriebsanleitung kann auch als PDF-Datei von unseren Servicecentern angefordert werden. Die EG-Konformitätserklärung kann auch in weiteren Amtssprachen der EU von unseren Servicecentern angefordert werden.
- ▶ Fügen Sie diese Betriebsanleitung bei Weitergabe des Gerätes an Dritte bei.

Symbol- und Hinweiserklärung

Die folgenden Symbole und Signalworte werden in dieser Betriebsanleitung, auf dem Gerät oder auf der Verpackung verwendet.



GEFAHR

Gefahr durch Stromschlag mit möglicher schwerer Körperverletzung oder Tod als Folge.



GEFAHR

Explosionsgefahr mit möglicher schwerer Körperverletzung oder Tod als Folge.



GEFAHR

Gefahr durch die Verwendung entzündlicher Stoffe. Durch Brandentstehung mögliche schwere Körperverletzung oder Tod als Folge.



WARNUNG

Warnung vor einer möglichen Körperverletzung oder einem gesundheitlichen Risiko.



VORSICHT

Hinweis auf die Gefahr von Sachschäden.



Hinweis mit nützlichen Informationen und Tipps.

- ▶ Sie werden zu einer Handlung aufgefordert.
 1. Führen Sie diese Handlungen in der beschriebenen Reihenfolge durch.
 - 2.
 - 3.

Produktbeschreibung

Bezeichnung der Teile (Abb. 1)

- A Schneidsatz
- B Feststeller für die Schnittlängenverstellung
- C Verstellhebel für die Schnittlängenverstellung
- D Ein-/Ausschalter
- E Aufhängering
- F Stromkabel
- G Messerschutz
- H Öl für den Schneidsatz
- I Reinigungsbürste

ohne Abbildung: Kammaufsätze (je nach Modell)

Technische Daten

Antrieb:	geräuscharmer Schwingankermotor
Betriebsspannung:	220 – 240 VAC / 50/60 Hz 110 – 120 VAC / 50/60 Hz
	je nach Länderausführung, siehe Typenschild am Gerät
Leistungsaufnahme:	15 W
Abmessungen (L x B x H):	180 x 67 x 42 mm
Gewicht:	435 g ohne Stromkabel
Emissions Schalldruckpegel:	max. 60 dB(A) @ 25 cm
Vibration:	< 2,5 m/s ²

Betriebsbedingungen

Umgebung: 0°C – +40°C

Das Gerät ist schutzisoliert und funkenstört. Es erfüllt die Anforderungen der EU-Richtlinie Elektromagnetische Verträglichkeit 2014/30/EU und die Maschinenrichtlinie 2006/42/EG.

Betrieb

Vorbereitung

-  Bewahren Sie das Verpackungsmaterial für eine spätere sichere Lagerung oder Transport auf.

- ▶ Kontrollieren Sie die Vollständigkeit des Lieferumfangs.
- ▶ Prüfen Sie alle Teile auf eventuelle Transportschäden.

Sicherheit



Vorsicht! Schäden durch falsche Spannungsversorgung.

- ▶ Betreiben Sie das Gerät ausschließlich mit der auf dem Typenschild angegebenen Spannung.

Netzbetrieb

1. Stecken Sie den Gerätestecker in die Netzsteckdose.
2. Schalten Sie mit dem Ein-/Ausschalter das Gerät ein (Abb. 2Ⓐ) und nach Gebrauch aus (Abb. 2Ⓑ).

Bedienung

Schnittlängenverstellung

Die normale Schnittlänge des Gerätes beträgt ohne Aufsteckkamm ca. 0,7 mm. Die Schnittlänge kann – auch während des Betriebs – von 0,7 bis 3 mm eingestellt werden.

1. Schieben Sie den Feststeller vom Schneidsatz weg (Abb. 3Ⓑ).



- ▶ Durch Betätigen des seitlichen Verstellhebels (Abb. 4Ⓒ) kann die Schnittlänge in 6 Rasterstellungen (**MultiClick**) eingestellt werden.
- ▶ Durch Schieben des Feststellers in Richtung Schneidsatz (Abb. 3Ⓐ) wird die Einstellung entriegelt und wieder die normale Schnittlänge von ca. 0,7 mm eingestellt.

Schneiden mit Kammaufsätzen

Das Gerät kann auch mit Kammaufsätzen betrieben werden. Mit Kammaufsätzen können Sie den Schnittlängenbereich erweitern.



- ▶ Durch Betätigen des Verstellhebels der Schnittlängenverstellung (Abb. 4Ⓒ) kann die Schnittlänge zusätzlich vergrößert werden.

Je nach Modell sind verschiedene Kammaufsätze im Lieferumfang enthalten. Als weiteres Zubehör sind diverse Kammaufsätze und ein verstellbarer Kammaufsatz (4 – 18 mm) optional erhältlich.

Kammaufsatz aufsetzen / abnehmen

1. Schieben Sie den Kammaufsatz in Pfeilrichtung bis zum Anschlag auf den Schneidsatz (Abb. 5Ⓒ).
2. Schieben Sie den Kammaufsatz in Pfeilrichtung vom Schneidsatz herunter (Abb. 5Ⓓ).

Instandhaltung



Warnung! Verletzungen und Sachschäden durch unsachgemäße Handhabung.

- ▶ Schalten Sie das Gerät vor Beginn aller Reinigungs- und Wartungsarbeiten aus und trennen es von der Stromversorgung.

Reinigung und Pflege



Gefahr! Stromschlag durch eintretende Flüssigkeit.

- ▶ Das Gerät nicht in Wasser tauchen!
- ▶ Lassen Sie keine Flüssigkeiten in das Geräteinere gelangen.



Vorsicht! Schäden durch aggressive Chemikalien.

- Aggressive Chemikalien können das Gerät und Zubehör schädigen.
- ▶ Verwenden Sie keine Lösungs- oder Scheuermittel.
- ▶ Verwenden Sie ausschließlich das vom Hersteller empfohlene Reinigungsmittel und Schneidsatzöl.

i Zubehör und Ersatzteile können Sie über Ihren Händler oder unsere Servicecenter beziehen.

- ▶ Nehmen Sie nach jedem Gebrauch den Kammaufsatz ab (Abb. 5 ⊕). Entfernen Sie mit der Reinigungsbürste die Haare vom Schneidsatz.
- i** ▶ Für eine gründliche Reinigung kann der Schneidsatz abgeschraubt werden, siehe Kapitel **Austausch des Schneidsatzes**.
- ▶ Wischen Sie das Gerät nur mit einem weichen, eventuell leicht feuchten Tuch ab.
- ▶ Ölen Sie den Schneidsatz mit dem Schneidsatzöl (Abb. 6).
- ▶ Schalten Sie die Maschine kurz an (ca. 10 Sek.), um für eine gleichmäßige Verteilung des Ölfilms zu sorgen.
- i** ▶ Für eine gute und lang anhaltende Schneidleistung ist es wichtig den Schneidsatz häufig zu ölen.
- ▶ Wenn nach längerer Gebrauchsdauer trotz regelmäßigem Reinigen und Ölen die Schneidleistung nachlässt, sollte der Schneidsatz ausgewechselt werden.

Austausch des Schneidsatzes

Richten Sie bei der Montage Scherkamm und Schermesser folgendermaßen aus:

1. Bringen Sie den Feststeller für die Schnittlänge und den Verstellhebel in die Position für die kürzeste Schnittlänge (Abb. 3 ⊕ und Abb. 4 ⊕).
2. Entfernen Sie beide Schrauben am Schneidsatz und nehmen Sie Scherkamm und Schermesser ab (Abb. 8).
3. Setzen Sie das Schermesser mit der Führungsrille auf die keilförmige Kunststoff-Führung. Drücken Sie das Schermesser hinten nieder, so dass der Antriebszapfen in den Messerauschnitt greift.
4. Legen Sie den Scherkamm auf und setzen Sie die beiden Schrauben wieder ein.
5. Richten Sie vor dem Festziehen der Schrauben den Scherkamm so aus, dass zwischen Vorderkante Scherkamm und Vorderkante Schermesser ein Abstand von 0,5 mm bis 1,0 mm besteht (Abb. 7).
6. Ziehen Sie beide Schrauben fest (Abb. 8).
7. Kontrollieren Sie die Scherkammausrichtung.

Problembhebung

Schneidsatz schneidet schlecht oder rupft

Ursache: Schneidsatz ist verschmutzt oder verschlissen.

- ▶ Reinigen und ölen Sie den Schneidsatz. Sollte dies das Problem nicht beseitigen tauschen Sie den Schneidsatz aus.

Hautverletzung

Ursache: Zu starker Druck auf die Haut.

- ▶ Reduzieren Sie den Druck beim hautnahen Schneiden.

Ursache: Schneidwinkel zu steil angesetzt.

- ▶ Gerät flacher ansetzen.

Ursache: Beschädigter Schneidsatz.

- ▶ Kontrollieren Sie, ob beim Gebrauch Zahnsitzen beschädigt wurden und tauschen Sie gegebenenfalls den Schneidsatz aus.

Ursache: Abstand Vorderkante Scherkamm und Vorderkante Schermesser ist nicht korrekt ausgerichtet.

- ▶ Richten Sie den Scherkamm aus.

Gerät läuft nicht

Ursache: Defekte Stromversorgung.

- ▶ Überzeugen Sie sich von der einwandfreien Kontaktierung zwischen Gerätestecker und Steckdose.
- ▶ Überprüfen Sie das Stromkabel auf eventuelle Beschädigungen.

Wenn Sie das Problem mit diesen Hinweisen nicht beheben können, wenden Sie sich an unsere Servicecenter. Versuchen Sie keinesfalls das Gerät selbst zu reparieren!

Entsorgung



Vorsicht! Umweltschäden bei falscher Entsorgung.

- ▶ Die ordnungsgemäße Entsorgung dient dem Umweltschutz und verhindert mögliche schädliche Auswirkungen auf Mensch und Umwelt.

Beachten Sie im Falle der Entsorgung des Geräts die jeweiligen gesetzlichen Vorschriften.

Information zur Entsorgung von elektrischen und elektronischen Geräten in der Europäischen Union:



Innerhalb der Europäischen Union wird für elektrisch betriebene Geräte die Entsorgung durch nationale Regelungen vorgegeben, die auf der EU-Richtlinie 2012/19/EU über Elektronik-Altgeräte (WEEE) basieren. Danach darf das Gerät nicht mehr mit dem kommunalen Müll oder Hausmüll entsorgt werden. Das Gerät wird bei den kommunalen Sammelstellen bzw. Wertstoffhöfen kostenlos entgegengenommen. Die Produktverpackung besteht aus recyclingfähigen Materialien. Entsorgen Sie diese umweltgerecht und führen diese der Wiederverwertung zu.

Operating manual (translation)
Hair clipper type 1230

General safety instructions



Read and observe all safety instructions and store them in a safe place!

Intended use

- Only use hair clippers to cut human hair, beard hair and eyebrows.
- Only use animal clippers to cut animal hair and animal fur.
- This appliance is designed for commercial use.

Requirements on the user

- Read the operating manual in full and familiarise yourself with it before the first use.
- This appliance can be used both by children from 14 years of age and persons with reduced physical, sensory or mental capabilities, or lack of experience and/or knowledge, if they have been given supervision or instruction concerning the use of the appliance in a safe way and understand the hazards involved. Children must not play with the appliance. Cleaning and user maintenance must never be carried out by children, unless they are supervised.
- Keep the appliance out of reach of animals and protected against the effects of the weather.

Hazards



Danger! Electric shock due to damage to appliance/mains cable.

- ▶ Do not use the appliance if it is not working correctly, if it is damaged or if it has fallen into water. In order to avoid hazards, repairs may only be performed at an authorised service centre or by specialists properly trained in the handling of electrotechnical appliances, and using original spare parts.
- ▶ Never use the appliance if the mains cable is damaged. In order to avoid hazards, damaged mains cables may only be replaced at an authorised service centre or by specialists properly trained in the handling of electrotechnical appliances, and using original spare parts.



Danger! Electric shock due to penetration of liquid.

- ▶ Do not use the appliance near bathtubs, showers or other water-filled containers. It should also not be used in areas of high humidity. Always disconnect from the mains power supply after use since water can pose a hazard, even when the appliance is switched off.

- ▶ Always position or store electrical equipment where it cannot fall into water (e.g. washbasin). Keep the appliance away from water and other liquids.
- ▶ Never touch electrical equipment that has fallen into water or reach into water to retrieve it. Disconnect from the mains immediately.
- ▶ Have the appliance inspected at a service centre before using it again.
- ▶ Only use and store the appliance in dry rooms.
- ▶ As an additional safety measure, it is recommended that a tested residual current appliance (RCD) with a residual operating current of not more than 30 mA be installed in the circuit. Ask an electrician for advice.

**Danger of explosion!**

- ▶ Never use the product in an environment with a high concentration of aerosol (spray) products or in which oxygen is released.

**Danger! Flammable!**

- ▶ The appliance must never be sprayed with aerosol (spray) products classified as flammable.

**Warning! Injuries caused by overheating of blade sets.**

- ▶ The blade set can heat up if the appliance is used over a prolonged period. Take regular breaks when using the appliance so that the blade set can cool down.

**Warning! Injuries due to incorrect handling.**

- ▶ Never use the appliance if the blade set is damaged.
- ▶ Always switch the appliance off before storage, as the appliance can fall down due to the vibrations.

**Caution! Injuries due to incorrect handling.**

- ▶ Only operate the appliance with the voltage stated on the nameplate.
- ▶ Only use accessories recommended by the manufacturer.
- ▶ Never insert or allow objects to fall into the openings of the appliance.
- ▶ Do not carry the appliance by the mains cable and, when disconnecting the appliance from the mains, always pull the plug rather than the cable or the appliance.
- ▶ Keep the mains cable and appliance away from hot surfaces.
- ▶ Make sure that the mains cable is not twisted or kinked when stored.

General user information

Information about using the operating manual

- ▶ Before using the appliance for the first time, you must read and understand the operating manual completely.
- ▶ Consider the operating manual as part of the product and store it in a safe and accessible place.
- ▶ This operating manual is also available in PDF format from our service centres. The EC declaration of conformity can also be requested in other official EU languages from our service centres.
- ▶ Include this operating manual if passing the appliance on to a third party.

Explanation of symbols and notes

The following symbols and signal words are used in this operating manual, on the appliance or on the packaging.



DANGER

Danger of electric shock which may result in serious physical injury or death.



DANGER

Danger of explosion which may result in serious physical injury or death.



DANGER

Danger due to the use of flammable materials. Danger of fire development which may result in serious physical injury or death.



WARNING

Warning of possible physical injury or a health risk.



CAUTION

Information about danger of material damage.



Note with useful information and tips.

- ▶ Action to be taken by owner.
1. Carry out these actions in the sequence described.
 - 2.
 - 3.

Product description

Description of parts (Fig. 1)

- A** Blade set
- B** Locking switch for cutting length adjustment
- C** Cutting length adjustment lever
- D** On/off switch
- E** Hang-up loop
- F** Mains cable
- G** Blade guard
- H** Oil for blade set
- I** Cleaning brush

Not shown: Attachment combs (depending on model)

Technical data

Drive:	Quiet oscillating armature motor
Operating voltage:	220 – 240 VAC / 50/60 Hz
	110 – 120 VAC / 50/60 Hz depending on country-specific designs, see nameplate on appliance
Power consumption:	15 W
Dimensions (L x W x H):	180 x 67 x 42 mm
Weight:	435 g without mains cable
Emission sound pressure level:	max. 60 dB(A) @ 25 cm
Vibration:	< 2.5 m/s ²

Operating conditions

Ambient temperature: 0°C - +40°C

The appliance is safety insulated and radio screened. It meets the requirements of EU Electromagnetic Compatibility Directive 2014/30/EU and Machinery Directive 2006/42/EC.

Operation

Preparation



Keep the packaging material for safe storage or transport later.

- ▶ Check that the contents are complete.
- ▶ Check all the parts for possible transport damage.

Safety



Caution! Damage due to incorrect power supply.

- ▶ Only operate the appliance with the voltage stated on the nameplate.

Mains operation

1. Insert the appliance plug into the mains socket.
2. Switch on the appliance using the on/off switch (Fig. 2ⓐ) and, after use, switch it off again (Fig. 2ⓑ).

Operation

Cutting length adjustment

Without the attachment comb, the normal cutting length of the appliance is approx. 0.7 mm. The cutting length can be adjusted between 0.7 and 3 mm, even when the appliance is in use.

1. Slide the locking switch away from the blade set (Fig. 3ⓐ).

-  ▶ By moving the adjustment lever at the side (Fig. 4ⓐ), it is possible to set the cutting length to 6 pre-set positions (**MultiClick**).
- ▶ Sliding the locking switch towards the blade set (Fig. 3ⓐ) unlocks the setting and restores the normal cutting length of approx. 0.7 mm.

Cutting with the attachment comb

The appliance can also be operated with attachment combs. Attachment combs can be used to extend the cutting length range.

-  ▶ By moving the adjustment lever of the cutting length adjustment (Fig.4ⓐ), the cutting length can be further increased.

Depending on the model, various attachment combs are included in the scope of supply. Various attachment combs and an adjustable attachment comb (4 – 18 mm) are also optionally available as accessories.

Attaching/removing the attachment comb

1. Slide the attachment comb on to the blade set in the direction of the arrow until it reaches the limit stop (Fig. 5ⓐ).
2. Slide the attachment comb off the blade set in the direction of the arrow (Fig. 5ⓐ).

Maintenance



Warning! Injuries and material damage due to incorrect handling.

- ▶ Switch off the appliance before cleaning it or performing any maintenance and disconnect it from the mains.

Cleaning and care



Danger! Electric shock due to penetration of liquid.

- ▶ Do not immerse the appliance in water!
- ▶ Do not allow any liquid to get inside the appliance.



Caution! Danger from aggressive chemicals.

Aggressive chemicals could damage the appliance and accessories.

- ▶ Never use solvents or scouring agents.
- ▶ Only use cleaning agents and blade set oil recommended by the manufacturer.

-  ▶ Accessories and spare parts are available from your dealer or our service centre.

- ▶ Remove the attachment comb (Fig. 5ⓐ) after every use. Remove the hair clippings from the blade set with the cleaning brush.

-  ▶ If a thorough cleaning is required, the blade set can be removed. See chapter **Changing the blade set**.

- ▶ Only wipe the appliance with a soft, slightly damp cloth.
- ▶ Oil the blade set with the blade set oil (Fig. 6).
- ▶ Switch the appliance on briefly (approx. 10 sec.) to ensure the oil film is evenly distributed.

-  ▶ For a good and long-lasting cutting performance, it is important to oil the blade set frequently.
- ▶ If the cutting performance deteriorates after long use despite regular cleaning and oiling, the blade set should be replaced.

Changing the blade set

During assembly, align the bottom blade and top blade as follows:

1. Move the locking switch for the cutting length and the adjustment lever to the position for the shortest cutting length (Fig. 3ⓐ and Fig. 4ⓐ).
2. Remove the two screws at the blade set and remove the bottom blade and the top blade (Fig. 8).
3. Place the top blade with groove on the wedge-shaped plastic guide. Push the top blade down at the back so that the drive pin grips the blade cutout.
4. Place the bottom blade and reapply both screws.
5. Before tightening the screws, align the bottom blade so that there is a gap of 0.5 mm to 1.0 mm between the front edge of the bottom blade and the front edge of the top blade (Fig. 7).
6. Tighten the two screws (Fig. 8).
7. Check the bottom blade alignment.

de

en

es

nl

hu

Problem solving**Blade set is cutting badly or pulling hair out.**

Cause: Blade set is dirty or worn out.

- ▶ Clean and oil the blade set. If this does not resolve the problem, replace the blade set.

Skin injury

Cause: Too much pressure on the skin.

- ▶ Reduce pressure when cutting close to skin.

Cause: Cutting angle is too steep.

- ▶ Hold appliance flatter to the skin.

Cause: Damaged blade set.

- ▶ Check whether the blade edges were damaged during use and replace the blade set if necessary.

Cause: Gap between the front edge of the bottom blade and the front edge of the top blade is not correctly aligned.

- ▶ Align the bottom blade.

Appliance is not working.

Cause: Defective power supply.

- ▶ Make sure that contact between the appliance plug and the socket is faultless.
- ▶ Check the mains cable for possible damage.

In the event that this information does not help you resolve your problem, please contact our service centre. Never attempt to repair the appliance yourself!

Disposal**Caution! Environmental damage in the case of incorrect disposal.**

- ▶ Correct disposal will ensure environmental protection and prevent any potentially harmful impacts on people and the environment.

Adhere to the relevant legal requirements when disposing of the appliance.

Information on the disposal of electrical and electronic appliances in the European Union:

Within the European Union, national regulations are specified for the disposal of electrical appliances based on EU Waste Electrical and Electronic Equipment Directive 2012/19/EU (WEEE). In accordance with this, the appliance can no longer be disposed of with the local or domestic waste. The appliance will be accepted free of charge by local collection points or recycling centres. The packaging for this product is made from recyclable materials. Dispose of this in an environmentally friendly manner by recycling it.

Indicaciones generales de seguridad



Lea y respete todas las advertencias de seguridad y consérvelas en un lugar seguro.

Uso adecuado

- Utilice las máquinas de corte de pelo exclusivamente para cortar cabello en humanos (cabeza, barba, cejas).
- Utilice las máquinas de corte de pelo para animales exclusivamente para cortar el pelaje de animales.
- Este aparato ha sido diseñado para un uso comercial.

Obligaciones del usuario

- Antes de poner en marcha por primera vez el aparato, lea detenidamente el manual de uso y familiarícese con el aparato.
- Este aparato puede ser utilizado por parte de niños a partir de 14 años de edad y personas con capacidades físicas, mentales o sensoriales disminuidas o que no posean los conocimientos o experiencia necesarios para tal uso siempre que dichas personas sean supervisadas o hayan sido instruidas acerca del uso seguro del aparato y de los posibles riesgos asociados. Los niños no deben jugar con el aparato. La limpieza y mantenimiento del aparato solo pueden ser realizados por niños bajo supervisión.
- Mantenga el aparato fuera del alcance de animales y protegido de los agentes atmosféricos.

Riesgos



Peligro: Electrocutación por daños en el aparato/cable de red.

- ▶ No utilice el aparato en caso de que no funcione debidamente, esté dañado o se haya caído al agua. Para evitar riesgos, las reparaciones solo las puede realizar un servicio técnico autorizado o un técnico electrónico debidamente cualificado que utilice recambios originales
- ▶ No utilice nunca el aparato con un cable de red dañado. Para evitar riesgos, los cables de red dañados solo los puede sustituir un servicio técnico autorizado o un técnico electrónico debidamente cualificado que utilice recambios originales.



Peligro: Electrocuación por penetración de líquido.

- ▶ No utilice el aparato cerca de la bañera, la ducha o recipientes que contengan agua. No lo utilice tampoco en lugares con mucha humedad. Desenchufe siempre el aparato de la red eléctrica cuando termine de usarlo, puesto que la proximidad de agua supone un peligro aunque el aparato esté apagado.
- ▶ Coloque y guarde siempre los aparatos eléctricos de modo que no puedan caer al agua (p. ej., al lavabo). Evite que el aparato entre en contacto con agua u otros líquidos.
- ▶ No debe tocarse bajo ningún concepto un aparato eléctrico que se haya caído al agua, ni debe introducirse la mano en el agua. Desconecte inmediatamente el enchufe de red.
- ▶ Antes de volver a poner en marcha el aparato haga que lo revise un servicio técnico autorizado.
- ▶ Utilice y guarde el aparato sólo en lugares secos.
- ▶ Como medida adicional de seguridad, se recomienda incluir en el circuito un interruptor diferencial tipo RCD con una corriente de disparo de no más de 30 mA. Consulte a su instalador electricista.



Peligro de explosión

- ▶ No utilice nunca el aparato en entornos en los que exista una alta concentración de aerosoles (sprays) o en los que se haya liberado oxígeno.



Peligro: ¡Inflamable!

- ▶ No rocíe nunca el aparato con productos etiquetados como inflamables (aerosoles/sprays).



Advertencia: Lesiones por cabezales de corte sobrecalentados.

- ▶ Tras el uso prolongado del aparato el cabezal de corte se puede calentar. Interrumpa el uso cada cierto tiempo para dejar que el cabezal de corte se enfríe.



Advertencia: Lesiones por manejo indebido.

- ▶ No utilice nunca el aparato con el cabezal de corte averiado.
- ▶ Apague siempre el aparato antes de dejarlo en algún lado, puesto que con las vibraciones podría caerse.



Atención: Daños por manejo indebido.

- ▶ Para la alimentación del aparato utilice sólo la tensión especificada en el mismo.
- ▶ Deben utilizarse únicamente los accesorios recomendados por el fabricante.

- ▶ No introduzca ni deje caer objetos en las aberturas del aparato.
- ▶ No sujete el aparato por el cable de red. Para desconectarlo de la red eléctrica tire siempre de la clavija y no del cable o del aparato.
- ▶ Mantenga el aparato y el cable de red alejados de superficies calientes.
- ▶ No guarde el aparato con el cable de red retorcido o doblado.

Indicaciones generales de uso

Observaciones sobre el manual de uso

- ▶ Antes de poner en marcha por primera vez el aparato debe leer y comprender por completo las instrucciones contenidas en el manual de uso.
- ▶ El manual de uso es un componente más del aparato y debe guardarlo de forma segura y accesible.
- ▶ Este manual está disponible como archivo Pdf previa solicitud a nuestro Departamento de atención al cliente. La Declaración de Conformidad CE está disponible en otros idiomas oficiales de la UE previa solicitud a nuestro Departamento de atención al cliente.
- ▶ Si entrega el aparato a otra persona, entréguele también el manual de uso.

Significado de los símbolos y advertencias

Los símbolos y las palabras de advertencia siguientes se utilizan en este manual, en el aparato o en el envase.



PELIGRO

Peligro de electrocución; puede provocar lesiones personales graves o incluso la muerte.



PELIGRO

Peligro de explosión; puede provocar lesiones personales graves o incluso la muerte.



PELIGRO

Peligro por el uso de sustancias inflamables. Un posible incendio puede provocar lesiones personales graves o incluso la muerte.



ADVERTENCIA

Riesgo de lesiones personales o riesgos para la salud.



ATENCIÓN

Riesgo de daños materiales.



Información y consejos de utilidad.

- ▶ Se le pide que haga algo.
1. Se le pide que haga algo en el orden indicado.
 - 2.
 - 3.

Descripción del producto

Componentes (fig. 1)

- A Cabezal de corte
- B Bloqueo del ajuste de la longitud de corte
- C Palanca para ajuste de la longitud de corte
- D Interruptor de conexión/desconexión
- E Colgador
- F Cable eléctrico
- G Protector de cuchillas
- H Aceite para el cabezal de corte
- I Cepillo de limpieza

No incluidos en la imagen: peines (en función del modelo)

Datos técnicos

Motor:	accionamiento silencioso de áncora oscilante
Tensión de servicio:	220 – 240 VAC / 50/60 Hz 110 – 120 VAC / 50/60 Hz
en función de la versión del país, véase la placa de características del aparato	
Consumo de potencia:	15 W
Dimensiones (L x An x Al):	180 x 67 x 42 mm
Peso:	435 g sin cable eléctrico
Nivel de presión acústica:	máx. 60 dB(A) @ 25 cm
Vibración:	< 2,5 m/s ²

Requisitos operativos

Temperatura ambiente: 0°C – +40°C

El aparato está dotado de aislamiento de protección y sistema de eliminación de parásitos. Cumple con las disposiciones de la directiva de la UE 2014/30/UE sobre compatibilidad electromagnética y de la directiva 2006/42/CE relativa a las máquinas.

Funcionamiento

Preparación

- 
 Conserve el material de embalaje por si desea guardar o transportar el aparato de forma segura más adelante.

- ▶ Compruebe que el suministro está completo.
- ▶ Compruebe todos los elementos para detectar posibles daños por el transporte.

Seguridad

- 
¡Precaución! Daños por alimentación incorrecta.
 - ▶ Para la alimentación del aparato utilice sólo la tensión especificada en el mismo.

Funcionamiento con alimentación de red

1. Enchufe el conector del aparato a la toma de corriente.
2. Con el interruptor de conexión/desconexión encienda el aparato (fig. 2ⓐ) y apáguelo después del uso (fig. 2ⓑ).

Manejo

Ajuste de la longitud de corte

La longitud de corte normal del aparato sin peine regulable es de unos 0,7 mm. La longitud de corte se puede ajustar entre 0,7 mm y 3 mm (incluso durante el funcionamiento).

1. Deslice el bloqueo del cabezal de corte (fig. 3ⓑ).
 - 
 ▶ Accionando la palanca lateral (fig. 4ⓐ) se puede ajustar la longitud de corte en 6 posiciones distintas (**MultiClick**).
 - ▶ Desplazando el bloqueo hacia el cabezal de corte (fig. 3ⓐ) se desbloquea el ajuste y se restablece la longitud de corte normal (aprox. 0,7 mm).

Corte con peine

El aparato se puede utilizar también con peines. Los peines permiten ampliar el margen de longitud de corte.

- 
 Accionando la palanca de ajuste de la longitud de corte (fig. 4ⓐ) se puede aumentar la longitud de corte.

Los peines suministrados varían en función del modelo. Como accesorios opcionales, se pueden solicitar distintos peines y un peine regulable (4 – 18 mm).

Colocación y extracción del peine

1. Deslice el peine sobre el cabezal de corte en el sentido de la flecha hasta el tope (fig. 5ⓐ).
2. Retire el peine del cabezal de corte deslizándolo en el sentido de la flecha (fig. 5ⓑ).

Mantenimiento



¡Advertencia! Lesiones y daños materiales por manejo indebido.

- ▶ Antes de iniciar cualquier operación de limpieza y mantenimiento apague el aparato y desconéctelo de la red.

Limpieza y conservación



¡Peligro! Electrocuación por penetración de líquido.

- ▶ No sumerja el aparato en agua.
- ▶ Debe evitar en todo momento que penetren líquidos en el interior del aparato.



¡Precaución! Daños por productos químicos agresivos.

Los productos químicos agresivos pueden dañar el aparato y los accesorios.

- ▶ No utilice disolventes ni productos de limpieza abrasivos.
- ▶ Utilice únicamente el producto de limpieza y el aceite para cabezales de corte recomendados por el fabricante.



Puede solicitar los accesorios y los recambios a su proveedor habitual o a nuestro Departamento de atención al cliente.

- ▶ Retire el peine después de cada uso (fig. 5ⓑ). Retire los restos de pelo del cabezal con el cepillo de limpieza.



▶ Desatornille el cabezal de corte para una limpieza a fondo. Consulte el capítulo **Cambio del cabezal de corte**.

- ▶ Limpie el aparato únicamente con un paño suave y, en caso necesario, ligeramente humedecido.
- ▶ Lubrique el cabezal de corte con el aceite para cabezales de corte (fig. 6).
- ▶ Encienda la máquina unos 10 segundos para que la película de aceite se distribuya uniformemente.



▶ Recomendamos lubricar el cabezal de corte con regularidad para garantizar una óptima calidad de corte de forma duradera.

▶ En el caso de que, a pesar de limpiar y lubricar el cabezal regularmente, su capacidad de corte disminuya después de un uso prolongado, éste deberá cambiarse.

Cambio del cabezal de corte

En el montaje oriente el peine de corte y la cuchilla de la siguiente forma:

1. Ponga el bloqueo del ajuste de la longitud de corte y la palanca de ajuste en la posición de menor longitud de corte (fig. 3ⓐ y fig. 4ⓑ).

2. Extraiga los dos tornillos del cabezal de corte y retire el peine de corte y la cuchilla (fig. 8).
3. Coloque la cuchilla deslizándola sobre la guía de plástico cuneiforme. Presione el cabezal de corte por atrás para que el pivote de accionamiento encaje en la abertura de la cuchilla.
4. Coloque el peine de corte y vuelva a introducir los dos tornillos.
5. Antes de apretar los tornillos, oriente el peine de corte de tal modo que quede una distancia de 0,5 mm a 1,0 mm entre los cantos anteriores del peine de corte y de la cuchilla (fig. 7).
6. Apriete los dos tornillos (fig. 8).
7. Compruebe la orientación del peine de corte.

Resolución de problemas

El cabezal corta mal o da tirones.

Causa: el cabezal está sucio o desgastado.

- ▶ Limpie y lubrique el cabezal de corte. Si el problema no se soluciona, cambie el cabezal.

Lesiones cutáneas

Causa: se ha ejercido demasiada presión sobre la piel.

- ▶ Reduzca la presión en el apurado.

Causa: el ángulo de corte es demasiado abierto.

- ▶ Inclíne menos el aparato.

Causa: cabezal de corte dañado.

- ▶ Verifique si se han dañado algunos dientes durante el uso y, en su caso, sustituya el cabezal.

Causa: la distancia entre el borde anterior del peine y el de la cuchilla no es correcta.

- ▶ Oriente bien el peine de corte.

El aparato no se pone en marcha

Causa: Suministro eléctrico defectuoso.

- ▶ Asegúrese de que el conector del aparato hace buen contacto en la toma de corriente.
- ▶ Compruebe que el cable eléctrico no esté dañado.

Si no ha podido solucionar el problema con estas indicaciones, diríjase a nuestro Departamento de atención al cliente. No intente nunca reparar el aparato por su cuenta.

Eliminación de residuos



Atención: Daños medioambientales en caso de eliminación indebida.

- ▶ Con una eliminación de residuos adecuada se protege el medio ambiente y se evitan posibles efectos perjudiciales para la salud y el entorno.

Deseche el aparato de conformidad con las disposiciones legales aplicables.

Información sobre la eliminación de aparatos eléctricos y electrónicos en la Unión Europea:



Dentro de la Unión Europea la eliminación de aparatos eléctricos y electrónicos se encuentra regulada por las disposiciones legales de cada país, basadas todas ellas en la directiva de la UE 2012/19/EU sobre residuos de aparatos eléctricos y electrónicos (RAEE). El aparato no se puede, por tanto, desechar junto con la basura doméstica ni con los residuos urbanos sólidos. El aparato se puede depositar sin coste alguno en un punto de recogida o de reciclaje municipal. El envase del producto está fabricado con materiales reciclables. Elimínelo de forma respetuosa con el medio ambiente en un punto de reciclaje.

Gebruiksaanwijzing (vertaling)
Tondeuse type 1230

Algemene veiligheidsaanwijzingen

 **Lees deze veiligheidsaanwijzingen door, volg ze op en bewaar ze!**

Beoogd gebruik

- Gebruik tondeuses uitsluitend voor het knippen van hoofd- en baardhaar en wenkbrauwen bij mensen.
- Gebruik dierentondeuses uitsluitend om dierenhaar te knippen en dieren te scheren.
- Dit apparaat is geconstrueerd voor gebruik in commerciële omgevingen.

Eisen voor de gebruiker

- Lees de gebruiksaanwijzing volledig door alvorens het apparaat de eerste keer te gebruiken en maak u met het apparaat vertrouwd.
- Dit apparaat kan worden gebruikt door kinderen vanaf 14 jaar en door personen met beperkte fysieke, zintuiglijke of mentale vaardigheden of met onvoldoende ervaring en/of kennis, mits er toezicht op hen wordt uitgeoefend of zij geïnstrueerd zijn in het veilige gebruik van het apparaat en begrepen hebben welke gevaren gepaard gaan met het gebruik van het apparaat. Kinderen mogen niet met het apparaat spelen. Reiniging en door gebruikers uit te voeren onderhoud mogen niet door kinderen worden uitgevoerd, tenzij dit onder toezicht gebeurt.
- Bewaar het apparaat op een plek buiten het bereik van dieren, waar het beschermd is tegen weersinvloeden.

Gevaren

-  **Gevaar! Elektrische schokken door schade aan het apparaat / netsnoer.**
- ▶ Gebruik het apparaat niet wanneer het niet correct functioneert, wanneer het beschadigd is of wanneer het in het water is gevallen. Om gevaren te voorkomen mogen reparaties uitsluitend door een bevoegd servicecenter of een gediplomeerd elektrotechnicus worden uitgevoerd en mogen uitsluitend originele vervangingsonderdelen worden gebruikt.
 - ▶ Gebruik het apparaat nooit met een beschadigd snoer. Om gevaren te voorkomen mogen beschadigde netsnoeren uitsluitend door een bevoegd servicecenter of een gediplomeerd elektrotechnicus worden vervangen en mogen uitsluitend originele vervangingsonderdelen worden gebruikt.



Gevaar! Elektrische schok door binnendringend vocht.

- ▶ Gebruik dit apparaat niet in de buurt van ligbaden, douchebakken of andere reservoirs die met water gevuld zijn. Gebruik het evenmin op plaatsen met een hoge luchtvochtigheid. Trek telkens na het gebruik de stekker uit het stopcontact, aangezien water in de nabijheid van het apparaat ook gevaar oplevert als het apparaat is uitgeschakeld.
- ▶ Elektrische apparatuur moet steeds zo worden weggelegd resp. bewaard dat deze niet in het water (bijv. wasbak) kan vallen. Houd het apparaat uit de buurt van water en andere vloeistoffen.
- ▶ Raak een elektrisch apparaat dat in het water is gevallen in geen geval aan en raak het water niet aan. Trek meteen de stekker uit het stopcontact.
- ▶ Laat het apparaat voorafgaand aan een hernieuwde ingebruikname door een servicecenter controleren.
- ▶ Het apparaat mag alleen in een droge ruimte worden gebruikt en bewaard.
- ▶ Als extra veiligheidsmaatregel wordt de inbouw van een gekeurde foutstroombeveiligingsinrichting (RCD) met een ingestelde bekrachtigingsstroom van niet meer dan 30 mA in de stroomkring aanbevolen. Vraag uw elektro-instalateur om raad.



Explosiegevaar!

- ▶ Gebruik het apparaat nooit in omgevingen waarin zich een zeer hoge concentratie aerosolproducten (sprays) bevindt of waarin zuurstof vrijkomt.



Gevaar! Ontvlambaar!

- ▶ Spuit het apparaat nooit in met aerosolproducten (sprays) die als ontvlambaar zijn gekenmerkt.



Waarschuwing! Letsel door oververhitte snijkoppen.

- ▶ Door langdurig aaneengesloten gebruik van het apparaat kan de snijkop heet worden. Onderbreek het gebruik regelmatig om de snijkop te laten afkoelen.



Waarschuwing! Letsel door ondeskundige omgang.

- ▶ Gebruik het apparaat nooit met een beschadigde snijkop.
- ▶ Schakel het apparaat altijd uit voordat u het neerlegt, aangezien het apparaat door de trillingen kan vallen.



Voorzichtig! Schade door ondeskundige omgang.

- ▶ Gebruik het apparaat uitsluitend met de op het typeplaatje aangegeven spanning.

- ▶ Gebruik alleen de door de fabrikant geadviseerde accessoires.
- ▶ Steek nooit voorwerpen in de openingen van het apparaat en laat deze er evenmin invallen.
- ▶ Draag het apparaat niet aan het netsnoer en trek om het van het stroomnet te scheiden altijd aan de stekker en niet aan de kabel of aan het apparaat.
- ▶ Het netsnoer en het apparaat moeten uit de buurt van hete oppervlakken worden gehouden.
- ▶ Het apparaat mag niet met een verdraaid of geknikt snoer worden bewaard.

Algemene gebruikersinstructies

Informatie over het gebruik van de gebruiksaanwijzing

- ▶ U moet de gebruiksaanwijzing volledig gelezen en begrepen hebben alvorens het apparaat de eerste keer te gebruiken.
- ▶ Beschouw de gebruiksaanwijzing als deel van het product en bewaar haar zodanig dat u ze snel kunt raadplegen.
- ▶ Deze gebruiksaanwijzing kan ook als pdf-bestand bij onze servicecenters worden opgevraagd. De EG-conformiteitsverklaring kan ook in andere officiële EU-talen bij onze servicecenters worden aangevraagd.
- ▶ Geef de gebruiksaanwijzing mee als u het apparaat aan derden doorgeeft.

Verklaring van symbolen en aanwijzingen

De volgende symbolen en signaalwoorden worden in deze gebruiksaanwijzing, op het apparaat of op de verpakking gebruikt.



GEVAAR

Gevaar door elektrische schokken met mogelijk zwaar lichamelijk of dodelijk letsel als gevolg.



GEVAAR

Explosiegevaar met mogelijk zwaar lichamelijk of dodelijk letsel als gevolg.



GEVAAR

Gevaar door gebruik van ontvlambare stoffen. Door brandontwikkeling mogelijk zwaar lichamelijk letsel of dodelijk letsel als gevolg.



WAARSCHUWING

Waarschuwing voor mogelijk lichamelijk letsel of een gezondheidsrisico.



VOORZICHTIG

Let op het gevaar van materiële schade.



Aanwijzing met nuttige informatie en tips.

- ▶ U wordt gevraagd een handeling te verrichten.

1. Voer de desbetreffende handelingen in de beschreven volgorde uit.
- 2.
- 3.

Productomschrijving

Benaming van de onderdelen (afb. 1)

- A Snijkop
- B Vergrendeling voor de kniplengteverstelling
- C Verstelhendel voor de kniplengteverstelling
- D Aan-/uitschakelaar
- E Ophangring
- F Netsnoer
- G Mesbescherming
- H Olie voor de snijkop
- I Reinigingsborstel

zonder afbeelding: opzetkammen (afh. van model)

Technische gegevens

Aandrijving:	geluidsarme magneetspoelaandrijving
Netspanning:	220 – 240 VAC / 50/60 Hz 110 – 120 VAC / 50/60 Hz afhankelijk van landspecifieke uitvoering, zie typeplaatje op het apparaat
Opgenomen vermogen:	15 W
Afmetingen (l x b x h):	180 x 67 x 42 mm
Gewicht:	435 g zonder netsnoer
Geluidsdrukniveau	max. 60 dB(A) op 25 cm
Trillingen:	< 2,5 m/s ²

Bedrijfsfactoren

Omgeving: 0°C – +40°C

Dit apparaat is dubbel geïsoleerd en ontstoord. Het apparaat voldoet aan de EU-richtlijn voor elektromagnetische compatibiliteit 2014/30/EU en aan de machinerichtlijn 2006/42/EG.

Gebruik

Vorbereiding

 Bewaar het verpakkingsmateriaal om het apparaat later veilig te kunnen opbergen en vervoeren.

- ▶ Controleer of de levering compleet is.
- ▶ Controleer alle onderdelen op eventuele transportschade.

Veiligheid

 **Voorzichtig! Schade door onjuiste voedingsspanning.**

- ▶ Gebruik het apparaat uitsluitend met de op het typeplaatje aangegeven spanning.

Gebruik op netvoeding

1. Steek de stekker in het stopcontact.
2. Gebruik de aan-/uitschakelaar om het apparaat in te schakelen (afb. 2Ⓐ) en na het gebruik weer uit te schakelen (afb. 2Ⓒ).

Bediening

Kniplengteverstelling

De normale kniplengte van het apparaat is zonder opzetkam ca. 0,7 mm. De kniplengte kan - ook tijdens gebruik - van 0,7 tot 3 mm worden ingesteld.

1. Schuif de vergrendeling van de snijkop af (afb. 3Ⓓ).

-  ▶ Druk op de verstelhendel aan de zijkant (afb. 4Ⓐ) om de kniplengte in 6 klikstanden (**MultiClick**) in te stellen.
- ▶ Schuif de vergrendeling richting de snijkop (afb. 3Ⓐ) om de instelling te ontgrendelen en de normale kniplengte van ca. 0,7 mm te herstellen.

Knippen met een opzetkam

Het apparaat kan ook met opzetkammen worden gebruikt. U kunt het scheerlengtebereik met opzetkammen vergroten.

-  Druk op de verstelhendel van de kniplengteverstelling (afb. 4Ⓒ) om grotere lengten te knippen.

Afhankelijk van het model worden er verschillende opzetkammen bijgeleverd. Er zijn optioneel verschillende opzetkammen en een verstelbare opzetkam (4 – 18 mm) verkrijgbaar.

Opzetkam monteren / demonteren

1. Schuif de opzetkam in de richting van de pijl tot aan de stootnok op de snijkop (afb. 5Ⓒ).
2. Schuif de opzetkam in de richting van de pijl van de snijkop af (afb. 5Ⓓ).

Onderhoud



Waarschuwing! Letsel en materiële schade door ondeskundige omgang.

- ▶ Schakel het apparaat voor aanvang van alle reinigings- en onderhoudswerkzaamheden uit en scheid het van de stroomvoorziening.

Reiniging en onderhoud



Gevaar! Elektrische schok door binnendringend vocht.

- ▶ Het apparaat mag niet in water worden ondergedompeld!
- ▶ Laat geen vloeistof in het apparaat binnendringen.



Voorzichtig! Schade door agressieve chemicaliën.

- Agressieve chemicaliën kunnen schade toebrengen aan het apparaat en de accessoires.
- ▶ Gebruik geen oplos- of schuurmiddelen.
- ▶ Gebruik alleen het reinigingsmiddel en de snijkopolie zoals door de fabrikant geadviseerd wordt.

-  Toebehoren en onderdelen kunt u via uw dealer of bij ons servicecenter bestellen.

- ▶ Verwijder de opzetkam telkens nadat u het apparaat hebt gebruikt (afb. 5 ⑤). Verwijder met de reinigingsborstel de haarresten van de snijkop.



- ▶ Voor een grondige reiniging kan de snijkop worden losgeschroefd; zie hoofdstuk **Vervanging van de snijkop**.

- ▶ Neem het apparaat alleen met een zachte, eventueel licht vochtige doek af.
- ▶ Smeer de snijkop met de snijkopolie (afb. 6).
- ▶ Zet het apparaat kort aan (ca. 10 sec.) zodat de olielaag zich gelijkmatig verdeelt.



- ▶ Voor goed en langdurig knippen is het van belang de snijkop veelvuldig te oliën.
- ▶ Wanneer na langere gebruiksduur ondanks regelmatige reiniging en smering de knipprestaties afnemen, moet de snijkop worden vervangen.

De snijkop vervangen

Bij de montage moeten de scheerkam en het scheermes als volgt worden uitgelijnd:

1. Zet de vergrendeling voor de kniplengte en de verstelhendel in de positie voor de kortste kniplengte (afb. 3 ③ en afb. 4 ④).
2. Maak beide schroeven aan de snijkop los en verwijder de scheerkam en het scheermes (afb. 8).
3. Plaats het scheermes met de geleidingsgroef op de spievormige kunststofgeleiding. Druk het scheermes aan de achterkant omlaag, zodat de aandrijfpen in de uitsparing in het mes valt.
4. Breng de scheerkam aan en monteer beide schroeven weer.
5. Lijn de scheerkam voor het vastdraaien van de schroeven zo uit dat er tussen de voorkant van de scheerkam en de voorkant van het scheermes een afstand is van 0,5 tot 1,0 mm (afb. 7).
6. Draai beide schroeven weer vast (afb. 8).
7. Controleer of de scheerkam juist is uitgelijnd.

Problemen oplossen

De snijkop knipt slecht of loopt met horten en stoten

Oorzaak: de snijkop is vuil of versleten.

- ▶ Reinig en olie de snijkop. Blijft het probleem zich voordoen, vervang de snijkop dan.

Huidletsel

Oorzaak: te veel druk op de huid.

- ▶ Verminder de druk als u dicht op de huid knipt.

Oorzaak: snijhoek te steil aangezet.

- ▶ Apparaat vlakker houden.

Oorzaak: beschadigde snijkop.

- ▶ Controleer of punten van de tanden tijdens het gebruik beschadigd zijn en vervang de snijkop zo nodig.

Oorzaak: afstand voorkant scheerkam en voorkant scheermes is niet correct afgesteld.

- ▶ Lijn de scheerkam uit.

Het apparaat loopt niet

Oorzaak: Defecte voeding.

- ▶ Controleer of de adapter goed contact maakt met het stopcontact.
- ▶ Controleer het netsnoer op eventuele beschadiging.

Wanneer u het probleem met deze aanwijzingen niet kunt opheffen, kunt u contact opnemen met ons servicecenter. Probeer nooit zelf het apparaat te repareren!

Afvoer en verwerking aan het einde van de levensduur



Voorzichtig! Milieuschade door onjuiste manier van afdanken.

- ▶ Door het apparaat volgens de voorschriften af te voeren voorkomt u schadelijke gevolgen voor mens en milieu.

Volg de wettelijke voorschriften op, als u het apparaat aan het einde van de levensduur inlevert voor verwerking of recycling.

Informatie over de afvoer en verwerking van afgedankte elektrische en elektronische apparaten in de EU:



Binnen de EU gelden er landelijke regels voor het afdanken van elektrische apparaten. Deze regels zijn gebaseerd op EU-richtlijn 2012/19/EU betreffende afgedankte elektrische en elektronische apparatuur (AEEA). Het apparaat mag daarom niet meer met de gemeentelijke vuilophalddienst worden meegegeven of als huisvuil worden afgedankt. U kunt het apparaat kosteloos bij de desbetreffende gemeentelijke inzamelpunten of recyclecentra inleveren. De productverpakking bestaat uit recyclebare materialen. Voer deze volgens de milieuvorschriften af voor verdere verwerking en recycling.

Használati utasítás (fordítás)
1230 típusú hajvágó gép

Általános biztonsági tudnivalók



Olvassák el, vegyék figyelembe és őrizték meg a biztonsági tudnivalókat!

Rendeltetésszerű használat

- A hajvágó gépeket kizárólag emberi haj, bajusz és szemöldök vágására szabad használni.
- Az állatnyírógépeket kizárólag állati szőr és irha nyírására szabad használni.
- Ezt a készüléket kisipari területen való használatra tervezték.

A felhasználóval szemben támasztott követelmények

- Az első üzembe helyezést megelőzően teljesen olvassa át a használati utasítást és ismerkedjen meg a készülékkel.
- (Ezt a készüléket abban az esetben használhatják 14 éves vagy annál idősebb gyerekek, továbbá korlátozott testi, érzékszervi vagy mentális képességekkel rendelkező, ill. kellő tapasztalattal és/vagy tudással nem rendelkező személyek, ha eközben felügyelet alatt állnak, illetve a készülék biztonságos használatát illetően oktatásban részesültek, és tisztában vannak az abból eredő veszélyekkel. Gyermek nem játszhat a készülékkel. A tisztítást és a felhasználói karbantartást gyermekek csak felügyelet mellett végezhetik.
- A készüléket állatoktól és az időjárási hatásoktól védett helyen kell lerakni.

Veszélyek



Veszély! Áramütés a készülék/a hálózati kábel sérülése következtében.

- ▶ A készüléket nem szabad használni, ha az nem működik szabályosan, sérült vagy vízbe esett. A veszélyek elkerülése érdekében a készülék javítását kizárólag meghatalmazott szervizközpont vagy elektrotechnikai képzett-ségű szakember végezheti, eredeti pótalkatrészek felhasználásával.
- ▶ A készüléket semmiképpen sem szabad sérült hálózati kábellel használni. A veszélyek elkerülése érdekében a sérült hálózati csatlakozókábel cseréjét kizárólag meghatalmazott szervizközpont vagy elektrotechnikai képzett-ségű szakember végezheti, eredeti pótalkatrészek felhasználásával.

**Veszély! Áramütés folyadék behatolása miatt.**

- ▶ Ezt a készüléket nem szabad fürdőkád, zuhanyozó vagy más, vizet tartalmazó edény közelében használni. Ugyanúgy nem szabad használni azt magas páratartalmú helyen. Minden egyes használat után ki kell húzni a hálózati csatlakozódugót, mert a víz közelsége még akkor is veszélyt jelent, ha a készülék ki van kapcsolva.
- ▶ Az elektromos készülékeket minden esetben úgy kell lerakni, illetve tárolni, hogy azok ne eshessenek vízbe (pl. mosdókagylóba). A készülék víztől és más folyadékoktól távol tartandó.
- ▶ Ha egy elektromos készülék vízbe esik, akkor azt semmiképpen sem szabad megérinteni vagy a vízben megfogni. Azonnal ki kell húzni a hálózati csatlakozódugót.
- ▶ Az újbóli üzembe helyezést megelőzően a készüléket ellenőriztetni kell.
- ▶ A készüléket csak száraz helyiségben szabad használni és tárolni.
- ▶ Kiegészítő óvintézkedésként ajánlatos a fürdőszoba áramkörébe beépíteni egy max. 30 mA kioldási áramerősségre méretezett, bevizsgált hibaáram-védőkapcsolót (RCD). Kérjen tanácsot villanyszerelőtől.

**Robbanásveszély!**

- ▶ A készüléket semmiképpen sem szabad olyan környezetben használni, ahol magas koncentrációban fordulnak elő aeroszol (spray) termékek, vagy ahol oxigén szabadulhat fel.

**Veszély! Tűzveszélyes!**

- ▶ Soha ne permetezzen a készülékre tűzveszélyesként jelölt aeroszol (spray) terméket.

**Vigyázat! A túlmelegedett vágófejek sérülést okozhatnak.**

- ▶ A készülék hosszan tartó használata esetén a vágófej felmelegedhet. Rendszeres időközönként szakítsa meg a használatot, biztosítva a vágófej lehűlését.

**Vigyázat! Sérülések szakszerűtlen kezelés miatt.**

- ▶ Semmiképpen ne használja a készüléket sérült vágófejjel.
- ▶ Mielőtt lerakná a készüléket, mindig kapcsolja ki azt, mivel a rezgés következtében az leeshet.

**Figyelem! Sérülések szakszerűtlen kezelés miatt.**

- ▶ A készüléket kizárólag az adattáblán megadott feszültséggel szabad üzemeltetni.
- ▶ Kizárólag a gyártó által ajánlott tartozékokat szabad használni.

- ▶ Semmiképpen sem szabad különböző tárgyakat a készülék nyílásaiba dugni vagy oda beejteni.
- ▶ Ne vigye a készüléket a hálózati kábelnél fogva, és a hálózatról való leválasztáshoz minden esetben a csatlakozódugót és ne a kábelt vagy a készüléket húzza.
- ▶ A hálózati kábel és a készülék forró felületektől távol tartandó.
- ▶ A készüléket nem szabad megcsavarodott vagy megtört hálózati kábellel tárolni.

Általános felhasználói tudnivalók

A használati utasítás használatára vonatkozó információk

- ▶ Mielőtt először üzembe helyezné a készüléket, teljesen át kell olvasnia a használati utasítást és meg kell értenie annak tartalmát.
- ▶ Tekintse a használati utasítást a termék részének, és őrizze azt biztos, könnyen hozzáférhető helyen.
- ▶ Ez a használati utasítás PDF-fájl formájában megígyényelhető szervizközpontjainktól is. Az EK-megfelelőségi nyilatkozat az EU többi hivatalos nyelvén is igényelhető szervizközpontjainktól.
- ▶ Mellékelje ezt a használati utasítást, ha továbbadja a készüléket.

A szimbólumok és utalások magyarázata

A használati utasításban, a készüléken és a csomagoláson a következő szimbólumokat és jelzőszavakat használják.



VESZÉLY

Áramütés okozta veszély, amely esetleg súlyos vagy halálos testi sérülést okozhat.



VESZÉLY

Robbanásveszély, amely esetleg súlyos vagy halálos testi sérülést okozhat.



VESZÉLY

Tűzveszélyes anyagok használatából eredő veszély. A tűz súlyos testi sérüléshez vagy halálhoz vezethet.



VIGYÁZAT

Figyelmeztetés esetleges testi sérülésre vagy egészségügyi kockázatra.



FIGYELEM

Utalás anyagi kár veszélyére.



Hasznos információkat és ötleteket tartalmazó tudnivaló.

- ▶ Felszólítás cselekvésre.

1. Hajtsa végre ezeket a lépéseket az ismertetett sorrendben.
- 2.
- 3.

A termék leírása

Az alkatrészek megnevezése (1. ábra)

- A Vágófej
 - B A vágási hossz állító szerkezetének rögzítője
 - C Kar a vágási hossz állítására
 - D Be-/kikapcsoló
 - E Akasztókarika
 - F Hálózati csatlakozóvezeték
 - G Késvédő
 - H Olaj a vágófejhez
 - I Tisztítókefe
- ábra nélkül:** fűsütőadatok (modelltől függően)

Műszaki adatok

Hajtás: alacsony zajszintű rezgő forgórészes motor
Üzemi feszültség:

220 – 240 VAC / 50/60 Hz
110 – 120 VAC / 50/60 Hz

az adott országban használt kivittől függően; lásd a készüléken lévő típusablát.

Teljesítményfelvétel:

15 W

Méretek (H x Sz x M):

180 x 67 x 42 mm

Súly:

435 g, elektromos kábel nélkül

Hangnyomásszint:

max. 60 dB(A) @ 25 cm

Vibráció:

< 2,5 m/s²

Üzemeltetési feltételek

Környezet:

0°C – +40°C

A készülék kettős szigeteléssel és rádiófrekvenciás zavarvédelemmel rendelkezik. Kielégíti az EU elektromágneses zavarvédelemről szóló 2014/30/EU, illetve a gépekről szóló 2006/42/EK irányelveinek követelményeit.

Használat

Előkészítés

i Órizza meg a csomagolóanyagot, hogy később biztonságosan tudja tárolni vagy szállítani a készüléket.

- ▶ Ellenőrizze a szállítmány hiánytalanságát.
- ▶ Vizsgálja meg az összes alkatrészt az esetleges szállítási károk szempontjából.

Biztonság

! **Vigyázat! A helytelen áramellátás károsodáshoz vezet.**

- ▶ A készüléket kizárólag az adattáblán megadott feszültséggel szabad üzemeltetni.

Használat hálózatról

1. Csatlakoztassa a készülék dugaszát a hálózati csatlakozóaljzatba.
2. Kapcsolja be a készüléket a be-/kikapcsolóval (2ⓐ ábra), a használat után pedig kapcsolja ki azt (2ⓑ ábra).

Kezelés

Vágáshossz-állító

A feltűzhető fésű nélkül a készülék normál vágási hossza kb. 0,7 mm. A vágási hossz – akár használat közben is – állítható 0,7 és 3 mm között.

1. Tolja el a rögzítőelemet a vágófejtől (3ⓑ ábra).

- i** ▶ Az oldalsó állítókkal (4ⓐ ábra) a vágási hossz 6 beakasztott állásban (**MultiClick**) állítható.
- ▶ A rögzítőt a vágófej irányába tolva (3ⓐ ábra) a beállított szerkezet kireteszelődik, majd ismét beállításra kerül a kb. 0,7 mm-es, normál vágási hossz.

Hajvágás fésűtoldatokkal

A készülék használható fésűtoldatokkal is. A fésűtoldatokkal bővítheti a vágási hossz tartományát.

- i** ▶ A vágásihossz-állító állítókarral (4ⓐ ábra) működésével a vágási hossz tovább növelhető.

A konkrét modellől függően a készlet különböző fésűtoldatokat tartalmaz. További tartozékként különféle fésűtoldatok és egy állítható fésűtoldat (4 - 18 mm) opcióként kapható.

A fésűtoldat felhelyezése/levétele

1. Tolja ütközésig a fésűtoldatot a vágófejre a nyíl irányába (5ⓐ ábra).
2. Tolja a fésűtoldatot a nyíl irányába a vágófejtől lefelé (5ⓑ ábra).

Karbantartás



Figyelmeztetés! Szakszerűtlen kezelés okozta sérülések és anyagi károk.

- ▶ A tisztítási és karbantartási munkákat megelőzően kapcsolja ki a készüléket, és válassza le azt az áramforrásról.

Tisztítás és ápolás



Veszély! Áramütés folyadék behatolása miatt.

- ▶ A készüléket nem szabad vízbe meríteni!
- ▶ Ügyeljen arra, nehogy folyadék kerüljön a készülék belsejébe.



Vigyázat! Maró hatású vegyszerek okozta károsodás.

- ▶ A maró hatású vegyszerek megrongálhatják a készüléket és a tartozékokat.
- ▶ Oldószerek vagy sűrű hatású tisztítószer használata tilos!
- ▶ Kizárólag a gyártó által ajánlott tisztítószer és vágófej-olaj használja.



A tartozékok és a pótalkatrészek beszerezhetők a márkakereskedőtől vagy szervizközpontjainkban.

- ▶ Minden egyes használatot követően vegye le a fésűtoldatot (5ⓑ ábra). A tisztítókefével távolítsa el a haj maradványait a vágófejről.



▶ Az alapos tisztításhoz a vágófejet le lehet csavarni, lásd a következő fejezetet: **A vágófej cseréje**

- ▶ A készüléket csak puha, esetleg enyhén nedves törülöronggyal szabad letörölni.
- ▶ Olajozza be a vágófejet vágófej-olajjal (6. ábra).
- ▶ Rövid időre (kb. 10 másodpercre) kapcsolja be a gépet, gondoskodva az olajhártya egyenletes eloszlásáról.



▶ A jó és tartós vágási teljesítmény érdekében fontos, hogy a vágófejet gyakran olajozzák.

▶ Amennyiben hosszú használati időt követően a vágási teljesítmény a rendszeres tisztítás és olajozás ellenére romlana, úgy a vágófejet ki kell cserélni.

A vágófej cseréje

Az összeszereléskor igazítsa a nyírófésűt és a nyírókést a következőképpen:

1. Állítsa a vágási hossz rögzítőelemét és az állító kart a legrövidebb vágási hosszak megfelelő állásba (3ⓐ és 4ⓑ ábra).
2. Csavarja ki a vágófej mindkét csavarját, majd vegye le a nyírófésűt és a nyírókést (8. ábra).
3. Helyezze a nyírókést a vezetőhoronnyal az ék alakú műanyag vezetőelemre. Hátul nyomja lefelé a nyírókést, úgy, hogy a hajtánc beakadjon a kés kivágásába.
4. Szerelje fel a nyírófésűt és tegye vissza a két csavart.

5. Mielőtt meghúzná a csavarokat, igazítsa be a nyírófésűt úgy, hogy a nyírófésű és a nyírókés elülső széle között 0,5 – 1,0 mm távolság legyen (7. ábra).
6. Ismét húzza meg a két csavart (8. ábra).
7. Ellenőrizze a nyírófésű kiigazítását.

Hibaelhárítás

A vágófej rosszul vág vagy tépi a haját.

Ok: A vágófej bepiszkolódott vagy elkopott.

- ▶ Tisztítsa meg és olajozza be a vágófejet. Ha ez nem oldja meg a problémát, akkor cserélje ki a vágófejet.

Bőrsérülés

Ok: Túl erősen nyomja a készüléket a bőrre.

- ▶ Bőrközeli vágáskor csökkentse a nyomóerőt.

Ok: A készülék túl nagy vágási szögben van felhelyezve.

- ▶ Helyezze fel a készüléket kisebb szögben.

Ok: Sérült vágófej.

- ▶ Ellenőrizze, hogy használat közben megrongálódtak-e a foghegyek és adott esetben cserélje ki a vágófejet.

Ok: A nyírófésű elülső éle és a nyírókés elülső éle közti távolság nincs megfelelően beállítva.

- ▶ Igazítsa ki a nyírófésűt.

A készülék nem működik.

Ok: Áramellátási hiba.

- ▶ Ellenőrizze, hogy kifogástalan-e az érintkezés a készülék dugasa és a csatlakozóaljzat között.
- ▶ Vizsgálja meg a hálózati csatlakozóvezetékét az esetleges sérülések szempontjából.

Ha nem tudja megszüntetni a problémát e tudnivalók segítségével, akkor forduljon szervizközpontunkhoz. Semmiképpen ne próbálja saját maga javítani a készüléket!

A hulladék ártalmatlanítása



Figyelem! Környezeti károk szabálytalan hulladékkezelés esetén.

- ▶ A hulladékként előírászerű ártalmatlanítása a környezetvédelmet szolgálja és megakadályozza az emberre, illetve a környezetre gyakorolt esetleges káros hatásokat.

A készülék ártalmatlanításakor vegye figyelembe a mindenkori törvényes előírásokat.

Információk elektromos és elektronikus készülékek Európai Unión belüli ártalmatlanítására vonatkozóan:



Az Európai Unión belül az elektromos meghajtású készülékek hulladékainak ártalmatlanítását az elektromos és elektronikus berendezések hulladékairól szóló 2012/19/EU (WEEE) irányelvben alapuló nemzeti rendelkezések szabályozzák. Ennek megfelelően a készüléket a továbbiakban nem szabad kommunális vagy háztartási hulladékként kezelni. A készüléket ingyenesen átveszik a települési gyűjtőhelyeken, ill. a hulladékgyűjtő udvarokban. A termék csomagolása újrahasznosítható anyagokból készült. Ezeket az anyagokat környezetbarát módon ártalmatlanítsa, és adja le őket újrahasznosításra.

EU-KONFORMITÄTSERKLÄRUNG

Wir

WAHL Hungaria Kft.
Barátság u. 6.
H-9200 Mosonmagyaróvár
Hungary

erklären in alleiniger Verantwortung, dass das Produkt

Haarschneidemaschine / Tierhaarschneidemaschine Typ 1230

übereinstimmt mit den Bestimmungen der Richtlinien

2006/42/EC	Machinery Directive including amendments
2014/30/EU	Electromagnetic Compatibility Directive including amendments
2009/125/EC	Ecodesign Directive including amendments
2011/65/EU	RoHS Directive including amendments

und übereinstimmt mit den einzelstaatlichen Normen, durch die die folgenden harmonisierten Normen umgesetzt werden.

EN 60 335-1:2012 + A11:2014 + AC:2014 + A13:2017
EN 60 335-2-8:2015 + A1:2016

EN 55 014-1:2006 + A1:2009 + A2:2011
EN 55 014-2:1997 + A1:2001 + A2:2008
EN 55014-2:2015
EN 61 000-3-2:2014
EN 61 000-3-3:2013

EN 62 233:2008

Die Konformitätsbewertung erfolgt nach Modul A.

Jahr in dem das CE Zeichen angebracht wurde: 1997

Mosonmagyaróvár, 2019-03-25



Krisztián Szaszák
(Geschäftsführer)

Unterkirnach, 2019-03-25



Verantwortlich für die technische Dokumentation
Heinrich Schwer
(Leiter Entwicklung)

WAHL®

WAHL Hungaria Kft
Barátság u. 6
H-9200 Mosonmagyaróvár
Hungary
Telefon: +36 96 214 343
Telefax: +36 96 578 229

MOSER®

www.wahl.hu
info@wahl.hu
Adószám 11126878-2-08
EU VAT Nr. HU 11126878

ermila®

Bank: Kereskedelmi és Hitelbank Rt. Budapest
EUR kontó: HU02 1040 8007 2471 8419 4884 0000
USD kontó: HU11 1040 3332 4948 4855 5351 1015
HUF kontó: HU69 1040 3332 3331 1474 0000 0000
SWIFT kód: OKHBHUHB

DECLARACIÓN DE CONFORMIDAD CE

Nosotros,

WAHL Hungaria Kft.
Barátság u. 6.
H-9200 Mosonmagyaróvár
Hungary

declaramos bajo nuestra exclusiva responsabilidad la conformidad del producto

Máquina de corte de pelo / Máquina de corte de pelo para animales modelo 1230

con las disposiciones de las directivas

2006/42/EC	Machinery Directive including amendments
2014/30/EU	Electromagnetic Compatibility Directive including amendments
2009/125/EC	Ecodesign Directive including amendments
2011/65/EU	RoHS Directive including amendments

y que es conforme con las normas nacionales que transponen las normas armonizadas siguientes

EN 60 335-1:2012 + A11:2014 + AC:2014 + A13:2017
EN 60 335-2-8:2015 + A1:2016

EN 55 014-1:2006 + A1:2009 + A2:2011
EN 55 014-2:1997 + A1:2001 + A2:2008
EN 55014-2:2015
EN 61 000-3-2:2014
EN 61 000-3-3:2013

EN 62 233:2008

La evaluación de la conformidad se realiza con arreglo al módulo A

Año de colocación del marcado CE: 1997

Mosonmagyaróvár, 2019-03-25



Krisztián Szaszák
(Director General)

Unterkirmach, 2019-03-25



Responsable de la documentación técnica
Heinrich Schwer
(Director I+D)

WAHL®

WAHL Hungária Kft
Barátság u. 6
H-9200 Mosonmagyaróvár
Hungary
Telefon: +36 96 214 343
Telefax: +36 96 578 229

MOSER®

www.wahl.hu
info@wahl.hu
Adószám 11126878-2-08
EU VAT Nr. HU 11126878

ermila**Lister**

Bank: Kereskedelmi és Hitelbank Rt. Budapest
EUR kontó: HU02 1040 8007 2471 8419 4884 0000
USD kontó: HU11 1040 3332 4948 4855 5351 1015
HUF kontó: HU69 1040 3332 3331 1474 0000 0000
SWIFT kód: OKHBHUHB

EU DECLARATION OF CONFORMITY

We

WAHL Hungaria Kft.
Barátság u. 6.
H-9200 Mosonmagyaróvár
Hungary

declare under our sole responsibility that the product

Hair clippers / animal hair clippers type 1230

corresponds to the regulations of

2006/42/EC	Machinery Directive including amendments
2014/30/EU	Electromagnetic Compatibility Directive including amendments
2009/125/EC	Ecodesign Directive including amendments
2011/65/EU	RoHS Directive including amendments

and corresponds to the national standards transposing the following harmonised standards.

EN 60 335-1:2012 + A11:2014 + AC:2014 + A13:2017
EN 60 335-2-8:2015 + A1:2016

EN 55 014-1:2006 + A1:2009 + A2:2011
EN 55 014-2:1997 + A1:2001 + A2:2008
EN 55014-2:2015
EN 61 000-3-2:2014
EN 61 000-3-3:2013

EN 62 233:2008

The conformity assessment follows Module A.

Year in which CE mark was affixed: 1997

Mosonmagyaróvár, 2019-03-25



Krisztián Szaszák
(Managing Director)

Unterkirmach, 2019-03-25



Responsible for the technical documentation
Heinrich Schwer
(Manager R&D)

WAHL®

WAHL Hungaria Kft
Barátság u. 6
H-9200 Mosonmagyaróvár
Hungary
Telefon: +36 96 214 343
Telefax: +36 96 578 229

MOSER®

www.wahl.hu
info@wahl.hu
Adószám 11126878-2-08
EU VAT Nr. HU 11126878

ermila®

Bank: Kereskedelmi és Hitelbank Rt. Budapest
EUR kontó: HU02 1040 8007 2471 8419 4884 0000
USD kontó: HU11 1040 3332 4948 4855 5351 1015
HUF kontó: HU69 1040 3332 3331 1474 0000 0000
SWIFT kód: OKHBHUHB