

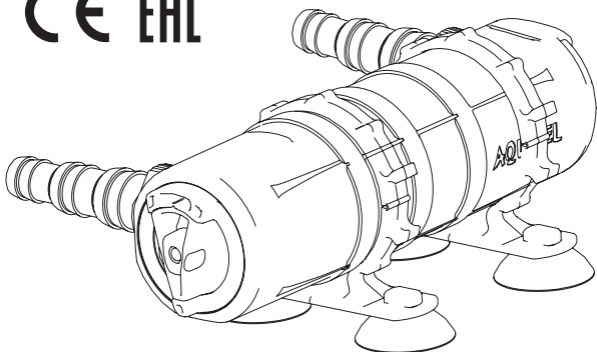

STERILIZER **UV** AS

CE EAC



AS-5W AS-9W AS-11W



AQUAEL Sp. z o. o.

16-400 Suwałki, Dubowo II 35, Poland

www.aquael.com, e-mail: service@aquael.com

J/MULTI-2/2019-01-18

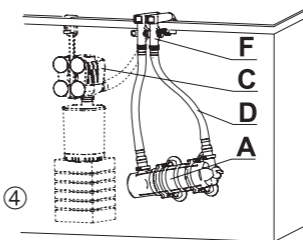
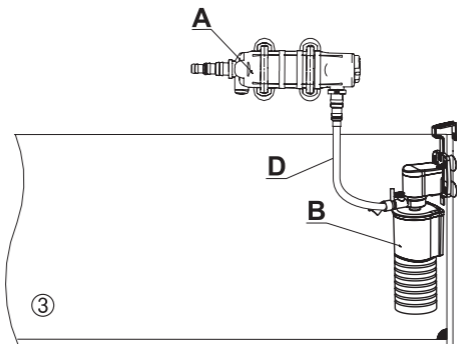

- A** STERILIZER **UV**
B Filtr akwariowy / Aquarium filter / Aquariumsfilter / Аквариумный фильтр
C Pompa akwariowa / Aquarium pump / Aquariumspumpe / Аквариумный насос
D Wąż / Hose / Schlauch / Шланг
E Rurka / Tube / Röhrchen / Труба
F Zespół rurek przelewowych / Set of overflow pipes / Durchflussrohrsatz / Комплект переливных трубок (14*)
G Filtr / Filter / Filter / Фильтр (12*, 13*)

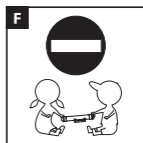
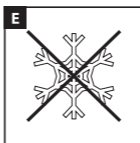
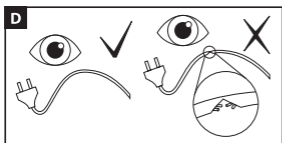
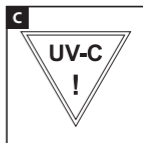
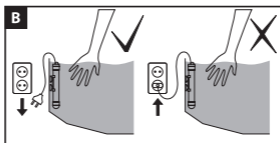
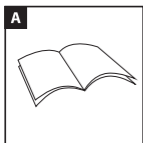

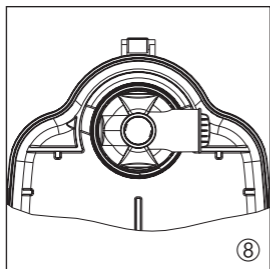
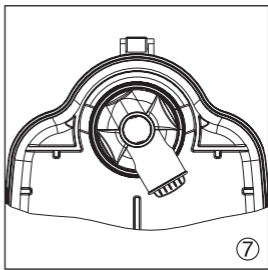
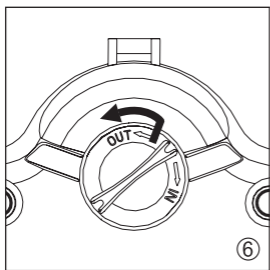
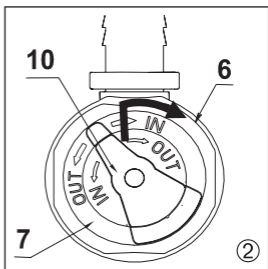
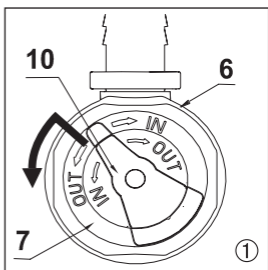
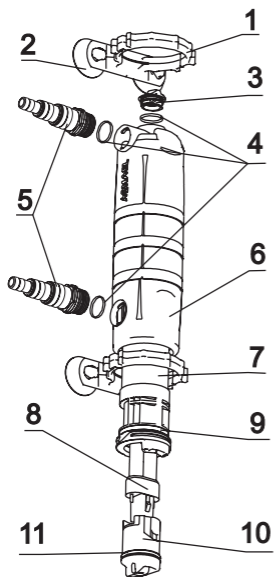

CZĘŚCI

L.p.	Nazwa detalu/zespołu	AS – 5W	AS – 9W	AS – 11W
1	Uchwyt mocujący		100368	
2	Przyssawka $\varnothing 36$		100492	
3	Zaślepka		101144	
4	Uszczelka		$\varnothing 17 \times 1,5$	
5	Króciec		101455	
6	Obudowa kompletna	101645	101646	101641
7	Oslona kwarcowa kompl.	101648	101649	101647
8	Światłówka TC-S UV-C	5W	9W	11W
9	Uszczelka		$\varnothing 38 \times 3,0$	
10	Oprawa kompletna		103186	
11	Uszczelka		$\varnothing 28 \times 2,0$	
12*	Wkład gąbkowy		101235	
13*	Rurka zasysająca		101103	
14*	Zespół rurek przelewowych		100150	

* dodatkowe elementy, które można dokupić

DANE TECHNICZNE

Typ		AS – 5W	AS – 9W	AS – 11W
Napięcie / Częstotliwość	V/Hz	220-240/50		
TC-S UV-C	W	5	9	11
Pobór mocy	W	9,5	11,5	13
Wielkość akwarium	l	150	350	450
Max. wydajność pompy	l/h	500	1100	1500
Zalecana pompa lub filtr firmy AQUAEL	-	FZKN 150	FZKN 250 FZKN 500	FZKN 700
		CIRCULATOR 1000 TURBO FILTER 1000	CIRCULATOR 1500 TURBO FILTER 1500	

Stopnie ochrony obudowy: Oprawa IP X8
Statecznik IP 20

Szanowny Kliencie, gratulujemy trafnego wyboru wysokiej jakości sterylizatora ultrafioletowego przeznaczonego do sterylizacji wody w akwariach, który doskonale współpracuje z innymi rodzajami filtrów akwariowych.

SPECYFIKACJA URZĄDZENIA

Woda przepompowywana przez urządzenie przepływa cienką warstwą bezpośrednio w polu działania promieniowania ultrafioletowego **UV-C**, które niszczy glony, bakterie i inne chorobotwórcze organizmy. Dzięki działaniu sterylizatora woda w akwarium pozostaje cały czas czysta w sensie biologicznym, a ryby i rośliny żyją w komfortowym i zdrowym otoczeniu – można na zawsze zapomnieć o zielonej wodzie z glonami.

Cechy wyróżniające **STERILIZER UV**:

- *urządzenie zewnętrzne* – przeznaczone do instalowania na zewnątrz akwarium (poza wodą),
- *niewielkie rozmiary* – został zaprojektowany specjalnie do potrzeb akwariów.

WARUNKI BEZPIECZNEGO UŻYTKOWANIA

- ✓ Przed instalacją i każdym uruchomieniem urządzenia należy dokładnie zapoznać się z niniejszą instrukcją obsługi i montażu.
- ✓ Przy uruchamianiu, konserwacji oraz innych pracach w zbiorniku wodnym, należy odłączyć od sieci poprzez wyciągnięcie wtyczki z gniazda, wszystkie urządzenia elektryczne znajdujące się w tym zbiorniku.
- ✓ Urządzenie wytwarza szkodliwe dla skóry i oczu promieniowanie. Nigdy nie wolno włączać urządzenia ze zdjętą obudową!
- ✓ Urządzenie można zasilать tylko z sieci elektrycznej o parametrach znamionowych (napięcie i częstotliwość) podanych na obudowie urządzenia z gniazda sieciowego znajdującego się w suchym miejscu.
- ✓ W przypadku uszkodzenia należy natychmiast odłączyć je od sieci. Urządzenie z uszkodzonym przewodem lub osłoną ze szkła kwarcowego nie nadaje się do dalszej eksploatacji. **Zabrania się dokonywania napraw lub wymiany przewodu zasilania sieciowego!**
- ✓ Urządzenie można używać tylko w pomieszczeniach zamkniętych i instalować jedynie w akwariach albo filtrach akwariowych.
- ✓ Niniejszy sprzęt może być użytkowany przez dzieci w wieku co najmniej 8 lat i przez osoby o obniżonych możliwościach fizycznych, umysłowych i osoby o braku doświadczenia i znajomości sprzętu, jeżeli zapewniony zostanie nadzór lub instruktaż odnośnie do użytkowania sprzętu w bezpieczny sposób i zrozumiale związane z tym zagrożenia. Dzieci nie powinny bawić się sprzętem. Nie powinno być wykonywane czyszczenie i konserwacja sprzętu przez dzieci bez nadzoru.
- ✓ Urządzenie zawiera żarówkę UV-C. Przypadkowe użycie urządzenia, lub uszkodzenie obudowy może spowodować wydostawanie się niebezpiecznego promieniowania UV-C. Promieniowanie UV emitowane przez znajdującą się we wnętrzu sterylizatora żarówkę, nawet w małych ilościach jest szkodliwe dla oczu i skóry człowieka. Nie należy uruchamiać urządzenia poza jego obudowę ani wpatrywać się bezpośrednio w świecącą żarówkę UV-C! Żarówki nie wolno łączyć z innymi źródłami zasilania niż przewidział to producent urządzenia. Należy odłączyć urządzenie od zasilania elektrycznego zawsze przed wymianą żarówki UV-C.

PRZYGOTOWANIE DO URUCHOMIENIA I INSTALACJA

I. ZAINSTALOWAĆ ŚWIETŁÓWKĘ

Przed uruchomieniem sterylizatora należy włożyć światłówkę, postępując wg następujących czynności:

1. obrócić uchwyt oprawy (10) zgodnie z ruchem wskazówek zegara, wg strzałki z napisem „OUT” (rys ②),
2. wyjąć oprawę (10),
3. wcisnąć światłówkę (8) w oprawę (10) aż do zatrzaśnięcia,

UWAGA: Nie dotykać szkła światłówki, ewentualne ślady usunąć za pomocą suchej szmatki

4. umieścić oprawę (10) wraz z zamontowaną światłówką (8) w osłonie kwarcowej (7) (w przeciwnym wypadku światłówka nie będzie świeciła).

II. PODŁĄCZYĆ STERILIZER DO OBIEGU WODY

UWAGA: Woda przepływająca przez sterylizator powinna być przefiltrowana mechanicznie (przez filtr wstępny).

Sterylicator może pracować wyłącznie na zewnątrz akwarium (nie wolno go zanurzać w wodzie). Należy zasilать go przy pomocy pompy lub filtra akwariowego. Przezroczyste króćce umożliwiają podłączenie węży o różnych średnicach. Przykładowe sposoby podłączenia sterylizatora przedstawiono na rysunkach ③, ④, ⑤.

Dodatkowo niektóre pompy oraz filtry akwariowe **AQUAEL** są przystosowane do bezpośredniego podłączenia lub wręcz zainstalowania lampy sterylizatora w obudowie filtra.

UWAGA: W celu bezproblemowego odpowietrzania sterylizator UV należy ustawić lekko pochylony, tak aby otwór wylotowy był najwyżej położonym punktem sterylizatora.

WSPÓŁPRACA Z FILTRAMI KANISTROWYMI FZKN FIRMY AQUAEL

Podczas instalacji sterylizatora w filtrze **FZKN** pojemnik filtra musi być pusty (zasobniki z wkładami filtrującymi są wyjęte) i wyczyszczony.

Instalacja sterylizatora w filtrze FZKN:

1. zamontować świetlówkę,
2. wykręcić korek na dnie pojemnika filtra **FZKN** (rys. ⑥), wg strzałki z napisem „OUT”,
3. wyjąć osłonę kwarcową (7) wraz z zamocowaną w niej oprawą (10) i świetlówką (8) z obudowy lampy (6); na obudowę lampy (6) założyć osłonę przepływu filtra UNIMAX po czym wkręcić od środka pojemnika filtra z pozycji pokazanej na rys. ⑦ do pozycji pokazanej na rys. ⑧ (patrz również instrukcja filtra UNIMAX); następnie wsunąć osłonę kwarcową (7) wraz z zamocowaną w niej oprawą (10) i świetlówką (8) do obudowy lampy przez otwór w dnie filtra i wkręcić ją do oporu wg strzałki „IN”.

URUCHOMIENIE I UŻYTKOWANIE

Po wykonaniu powyższych przygotowań, należy najpierw uruchomić pompę współpracującą ze sterylizatorem. Należy sprawdzić szczelność połączeń sterylizatora z węzami, a w przypadku przecieków uszczelnić. Dopiero po ustabilizowaniu przepływu wody należy włączyć sterylizator.

UWAGA: nie wolno przykrywać statecznika wtyczkowego.

Działanie świetlówki można sprawdzić **tylko w stanie złożonym**: poświata odbijana na wewnętrznych powierzchniach obudowy (6) albo – w przypadku zainstalowania sterylizatora w filtrze **FZKN**: osłony sterylizatora – widoczna jest przy wejściowych i wyjściowych otworach – niezależnie od tego, czy króćce (5) są przymocowane czy nie. Poświata ta widoczna będzie przez przezroczyste króćce również później, w normalnej pracy sterylizatora.

UWAGA: W filtrze FZKN nie wolno używać sterylizatora UV bez osłony!
Promieniowanie UV-C!

Cykl pracy sterylizatora należy ustalić doświadczalnie, wstępnie użytkując go kilka godzin w tygodniu. Po upływie planowanego okresu działania sterylizator UV należy wyłączyć, wyciągając wtyczkę z gniazda sieciowego.

KONSERWACJA I WYMIANA ŚWIETŁÓWKI

Dla efektywnego działania sterylizatora należy go co kilka tygodni oczyścić (np. przy okazji konserwacji filtra lub pompy akwariowej) wykonując następujące czynności:

1. odłączyć urządzenie i współdziałającą z nim pompę od sieci elektrycznej przez wyciągnięcie wtyczki z gniazda,
2. odłączyć urządzenie od obiegu wody i usunąć pozostałą w nim wodę,
3. wyjąć oprawę ze świetlówką obracając uchwyt oprawy (10) wg strzałki z napisem „OUT” (rys. ②),
4. ostrożnie wyjąć osłonę kwarcową (7), obracając ją wg strzałki z napisem „OUT” (rys. ①), (w przypadku zainstalowania sterylizatora w filtrze **FZKN** – rys. ⑧) i przepłukać ją pod bieżącą wodą oraz starannie wytrzeć do sucha – szczególnie jej wewnętrzną stronę,
5. wykręcić króćce (5) i zaślepkę (3), zdjąć z nich uszczelki (4) i starannie oczyścić pod bieżącą wodą,
6. oczyścić obudowę (bądź też osłonę sterylizatora w filtrze **FZKN**),
7. zmontować urządzenie w odwrotnej kolejności, wszystkie uszczelki muszą być prawidłowo ułożone w swoim rowku i posmarowane wazeliną a świetlówka musi być wsunięta w oprawę do oporu.

Gdy świetlówka UV-C nie działa, należy ją wymienić wykonując następujące czynności:

1. odłączyć urządzenie wyciągając wtyczkę z gniazdka
2. odłączyć urządzenie od obiegu wody oraz usunąć pozostałą w nim wodę i wytrzeć do sucha
3. obrócić uchwyt oprawy (10) zgodnie z ruchem wskazówek zegara, wg strzałki z napisem „OUT” (rys.②)
4. wyjąć oprawę
5. wyjąć świetlówkę z oprawy i wcisnąć nową aż do zatrzaśnięcia

UWAGA: Nie dotykać szkła świetlówki, ewentualne ślady usunąć za pomocą suchej szmatki

6. umieścić oprawę (10) wraz z zamontowaną świetlówką (8) w obudowie (w przeciwnym wypadku świetlówka nie będzie świeciła)

Wymiana świetlówki UV-C sterylizatora w filtrze FZKN:

1. odłączyć sterylizator i filtr od sieci elektrycznej przez wyciągnięcie wtyczki z gniazda
2. wypuścić wodę z filtra (zgodnie z instrukcją obsługi filtra **FZKN**)
3. wyjąć osłonę kwarcową (7) wraz oprawą (10) i świetlówką (8), obracając ją według strzałki „OUT” (rys.⑧)
4. wytrzeć osłonę kwarcową (7) do sucha i wyjąć z niej oprawę (10) wraz ze świetlówką (8)
5. wyjąć świetlówkę z oprawy i wcisnąć nową aż do zatrzaśnięcia

UWAGA: Nie dotykać szkła świetlówki, ewentualne ślady usunąć za pomocą suchej szmatki

6. zmontować urządzenie w odwrotnej kolejności

DEMONTAŻ I KASACJA

Zużytego sprzętu elektrycznego i elektronicznego nie należy wyrzucać do śmietnika. Selekcjonowanie i prawidłowa utylizacja tego typu odpadów przyczynia się do ochrony środowiska naturalnego. Użytkownik jest odpowiedzialny za dostarczenie zużytego sprzętu do wyspecjalizowanego punktu zbiórki, gdzie będzie on przyjęty bezpłatnie. Informację o takim punkcie można uzyskać u władz lokalnych lub w punkcie zakupu.

WARUNKI GWARANCJI

Producent udziela gwarancji na okres 24 miesięcy licząc od daty zakupu. Gwarancja obowiązuje na terenie Unii Europejskiej. Gwarancja obejmuje wyłącznie uszkodzenia powstałe z winy producenta, tj. wady materiałowe lub błędy montażowe, nie obejmuje natomiast uszkodzeń powstałych z winy użytkownika na skutek niewłaściwego obchodzenia się z urządzeniem lub też wykorzystania go do celów niezgodnych z jego przeznaczeniem. Uwaga: jakiegokolwiek próby przeróbek lub demontażu sprzętu wykraczające poza zakres jego normalnego użytkowania i konserwacji powodują utratę gwarancji! W przypadku stwierdzenia nieprawidłowości działania urządzenia należy przesłać je wraz z wypełnioną kartą gwarancyjną na adres sprzedawcy lub producenta. Warunkiem uznania gwarancji jest zgodność daty produkcji wyłoczonej na produkcie z datą wypisaną na karcie gwarancyjnej.

Niniejsze warunki nie wyłączają, nie ograniczają ani nie zawieszają uprawnień kupującego wynikających z niezgodności towaru z umową. Gwarancja jest ograniczona wyłącznie do naprawy lub wymiany samego urządzenia. Nie obejmuje ona skutków utraty lub zniszczenia jakichkolwiek innych obiektów.

PARTS

No.	Name of detail/assembly	AS – 5W	AS – 9W	AS – 11W
1	Mounting bracket		100368	
2	Suction cup $\varnothing 36$		100492	
3	Stopper		101144	
4	Gasket		$\varnothing 17 \times 1,5$	
5	Stub pipe		101455	
6	Complete housing	101645	101646	101641
7	Complete quartz casing	101648	101649	101647
8	Fluorescent lamp TC-S UV-C	5W	9W	11W
9	Gasket		$\varnothing 38 \times 3,0$	
10	Complete fitting		103186	
11	Gasket		$\varnothing 28 \times 2,0$	
12*	Sponge element		101235	
13*	Suction pipe		101103	
14*	Set of overflow pipes		100150	

* optional elements that can be purchased

TECHNICAL DATA

Typ		AS – 5W	AS – 9W	AS – 11W
Voltage/Frequency	V/Hz	220-240/50		
TC-S UV-C	W	5	9	11
Power consumption	W	9,5	11,5	13
Aquarium size	l	150	350	450
Max pump output	l/h	500	1100	1500
Recommended AQUAEL pump or filter	-	FZKN 150	FZKN 250 FZKN 500	FZKN 700
		CIRCULATOR 1000 TURBO FILTER 1000	CIRCULATOR 1500 TURBO FILTER 1500	

Housing protection degrees:

Housing IP X8

Stabilizer IP 20

Dear Customer, we congratulate you on your accurate choice of high quality ultraviolet sterilizer intended for water sterilization in fish tanks, which perfectly cooperates with other types of aquarium filters.

DEVICE SPECIFICATIONS

Water pumped through the device flows in a thin layer directly in the field of operation of **UV-C ultraviolet radiation**, which destroys algae, bacteria and other pathogenic organisms. Due to the sterilizer's operation, water in your fish tank remains pure all the time in the biological sense, and the fish and plants live in a comfortable and healthy environment – you can forget green water with algae forever.

Distinguishing features of the **STERILIZER UV**:

- this is an external device, designed to be installed outside of the aquarium (out of water)
- *small size* – designed specifically for aquarium needs.

SAFE USAGE CONDITIONS

- ✓ Prior to installation and every start of the device read the present operating and assembly manual carefully.
- ✓ Upon launching, maintenance and other work in the water tank, disconnect all electric devices located in the tank from the power grid by pulling the plugs from the supply sockets.
- ✓ The device produces radiation harmful to the skin and eyes. Never turn on the device with the housing removed!
- ✓ The device may be powered only from a power grid of nominal parameters (voltage and frequency) specified on the device housing from a supply socket located in a dry place.
- ✓ In case of damage disconnect from power supply immediately. The device with a damaged power cord or quartz glass cover may not be operated further. **It is not allowed to repair or replace the power supply cord!**
- ✓ The device may be used only indoors and installed only in aquariums or aquarium filters.
- ✓ This device can be operated by children who are at least eight years of age, by persons with reduced physical or mental capabilities or persons with no prior experience with the device only under supervision or following an instruction on the safe operation of the device to ensure that the person is aware of any associated risks. The device is not a child's toy! Do not let children to clean or perform maintenance on the device without supervision.
- ✓ The device employs a UV-C lamp. Accidental use of the device or damage to its housing may lead to the release of hazardous UV-C radiation. The UV radiation emitted by the bulb employed in the sterilizer is harmful to human eyes and skin even in small amounts. Do not use the device outside of its housing, nor stare directly at the UV-C bulb when in operation! The bulb should not be used with power sources other than specified by the device manufacturer. Before opening the device, read the manual. Always disconnect the device from the mains before replacing the UV-C bulb.

PREPARATION FOR LAUNCHING AND INSTALLATION

I. INSTALL THE FLUORESCENT LAMP

Prior to launching the sterilizer insert the fluorescent lamp, proceeding according to the following:

1. turn the fitting grip (10) clockwise, according to the „OUT“ arrow (fig.②),
2. remove the fitting (10),
3. press the fluorescent lamp (8) into the fitting (10) until locked,

NOTE: Do not touch the fluorescent lamp glass; remove possible marks with a dry cloth

4. place the fitting (10) along with the fitted fluorescent lamp (8) in the quartz housing (7) (otherwise the fluorescent lamp will not work).

II. CONNECT THE STERILIZER TO THE WATER CIRCUIT

NOTE: Water flowing through the sterilizer should be mechanically filtered (by the preliminary filter).

The sterilizer can only be operated outside of the aquarium. Do not immerse the device in water. The transparent stub pipes allow for connection of hoses of various diameters. Examples of connection of the sterilizer are shown on figures ③, ④, ⑤. Additionally, some **AQUAEL** pumps and aquarium filters are adapted for direct connection or even installation of the sterilizer lamp in the filter housing.

NOTE: For the purpose of problem-free deaeration, the UV sterilizer should be positioned slightly inclined, so that the outlet opening is the highest point of the sterilizer.

COOPERATION WITH AQUAEL FZKN CANISTER FILTERS

During installation of the sterilizer in a FZKN filter, the filter container must be empty (bins with filter elements removed) and cleaned.

Installation of the sterilizer in a FZKN filter:

1. mount the fluorescent lamp,
2. screw out the plug at the bottom of the **FZKN filter container** (fig.⑥), according to the „OUT“ arrow,
3. take out the quartz casing (7), together with the fluorescent lamp (8) and its holder (10) assembled into the casing, from the lamp housing (6); put the flow cover of the UNIMAX filter onto the lamp housing (6), then screw it in from the inside of the filter container by turning it from the position shown in Fig. 7 to the position shown in Fig. ⑧ (see also the UNIMAX filter manual); next, insert the quartz casing (7), together with the fluorescent lamp (8) and its holder (10) assembled into the casing, into the lamp housing (6) through the opening in the bottom of the filter and turn it **all** the way in the direction of the „IN“ arrow.

LAUNCH AND USAGE

Following the above preparations, you should first turn on the pump cooperating with the sterilizer. Make sure that the hoses are tightly connected to the sterilizer. If leaks are discovered, tighten up the connections. Only after stabilizing the water flow should the sterilizer be turned on.

NOTE: *do not cover the plug stabilizer.*

Operation of the fluorescent lamp may be checked **only in assembled condition:** phosphorescence reflected on internal surfaces of the housing (6) or – in case of installation of the sterilizer in a **FZKN filter:** the sterilizer cover – is visible at the inlet and outlet openings – regardless of whether the stub pipes (5) are mounted or not. This phosphorescence will be visible through the transparent stub pipes also later, during normal operation of the sterilizer.

NOTE: *In a FZKN filter it is not allowed to use the UV sterilizer without the cover! UV-C radiation!*

The operation cycle of the sterilizer should be determined experimentally, initially operating it for several hours a week. After the lapse of the planned period of operation, turn off the UV sterilizer by pulling the plug from the power supply socket.

MAINTENANCE AND REPLACEMENT OF FLUORESCENT LAMP

For efficient operation of the sterilizer, it should be cleaned every several weeks (e.g. When doing maintenance on the filter or aquarium pump) performing the following actions:

1. disconnect the device and the pump cooperating with it from the power supply by pulling the plugs from the sockets,
2. disconnect the device from the waster circulation and remove any water remaining in it,
3. remove the fitting with the fluorescent lamp by turning the fitting grip (10) according to the „OUT“ arrow (fig.②),
4. carefully remove the quartz cover (7), turning it according to the „OUT“ arrow (fig.①), (in case of installation of the sterilizer in a **FZKN filter** – fig.⑧) and rinse it under running water and carefully wipe dry – particularly its internal side,
5. screw out the stub pipes (5) and stopper (3), remove the gaskets (4) from them, and carefully clean under running water,
6. clean the housing (or sterilizer cover in a **FZKN filter**),
7. assemble the device in reverse order, **all** gaskets must be properly placed in their groove and greased with Vaseline, and the fluorescent lamp must be inserted **all** the way into the fitting until refusal.

When the UV-C fluorescent lamp does not work, replace it as follows:

1. disconnect the device by pulling the plug from the power supply socket
2. disconnect the device from the water circulation, remove any remaining water inside and wipe dry
3. turn the fitting grip (10) clockwise, according to the „OUT“ arrow (fig.②),
4. remove the fitting,
5. remove the fluorescent lamp from the fitting and press a new one in until locked,

NOTE: Do not touch the glass of the fluorescent lamp; remove possible marks with a dry cloth

6. place the fitting (10) along with the mounted fluorescent lamp (8) in the housing (otherwise the fluorescent lamp will not work).

Replacement of UV-C fluorescent lamp of the sterilizer in a FZKN filter:

1. disconnect the sterilizer and filter from power supply by pulling the plugs from the sockets,
2. drain water from the filter (following the operating instructions of the FZKN filter),
3. remove the quartz cover (7) along with the fitting (10) and fluorescent lamp (8), by turning it according to the „OUT“ arrow (fig.⑧),
4. wipe the quartz cover (7) dry and remove the fitting (10) along with the fluorescent lamp (8) from it,
5. remove the fluorescent lamp from the fitting and press a new one in until locked

NOTE: Do not touch the glass of the fluorescent lamp; remove possible marks with a dry cloth

6. assemble the device in reverse order.

DISASSEMBLY AND DISPOSAL

It is forbidden to dispose of used electric and electrical equipment in a trash bin. Segregating and proper utilization of this kind of waste leads to conserving the resources of natural environment. The user is responsible for delivering the used product to a specialized collection point where it will be accepted free of charge. You can obtain information about such a facility at the local authorities at the product seller.

GUARANTEE CONDITIONS.

The manufacturer grants a 24 month guarantee beginning on the date of purchase. The guarantee covers defects arising from manufacturer fault i.e. defective materials or assembly errors. It does not cover damage due to user's fault caused by improper handling of the device or using the device for purposes discordant its destination. Attention: any modification or disassembly attempt exceeding normal usage and maintenance cause the guarantee void. In case of noticing improper operation of the device send it with filled out warranty card to the manufacturer or distributor address. The conformity of the production date stamped on the product and written in the guarantee card is a prerequisite for accepting the guarantee. The following warranty conditions do not exclude, limit or suspend user's rights derived from discrepancy of the merchandise with the agreement. The guarantee is limited to repair or replacement of the unit only and does not cover consequential loss or damage to animate or inanimate objects.

TEILE

L.p.	Benennung des Teils/Gruppe	AS – 5W	AS – 9W	AS – 11W
1	Befestigungsklammer		100368	
2	Saugnapf $\varnothing 36$		100492	
3	Blindkappe		101144	
4	Dichtung		$\varnothing 17 \times 1,5$	
5	Anschlussstück		101455	
6	kompl. Gehäuse	101645	101646	101641
7	kompl. Quarzglashülse	101648	101649	101647
8	Leuchtstofflampe TC-S UV-C	5W	9W	11W
9	Dichtung		$\varnothing 38 \times 3,0$	
10	kompl. Fassung AS		103186	
11	Dichtung		$\varnothing 28 \times 2,0$	
12*	Schwammeinsatz		101235	
13*	Saugrohr		101103	
14*	Durchflussrohrsatz		100150	

* Zusätzliche Elemente, sie können zugekauft werden

TECHNISCHE DATEN

Typ		AS – 5W	AS – 9W	AS – 11W
Spannung/Frequenz	V/Hz	220-240/50		
TC-S UV-C	W	5	9	11
Leistungsaufnahme	W	9,5	11,5	13
Aquariumsvolumen	l	150	350	450
Größte Fördermenge der Pumpe	l/h	500	1100	1500
Empfohlene AQUAEL -Pumpe oder -Filter	-	FZKN 150	FZKN 250 FZKN 500	FZKN 700
		CIRCULATOR 1000 TURBO FILTER 1000	CIRCULATOR 1500 TURBO FILTER 1500	

Schutzarten durch Gehäuse:

Körper des Sterilisators IP X8
Steckervorschaltgerät IP 20

Sehr geehrter Kunde, herzlichen Glückwunsch für die richtige Wahl unseres ultravioletten Sterilisators von höchster Qualität. Er ist zur Sterilisierung der Wassers in Aquarien bestimmt und arbeitet mit allen Arten der Aquariumsfilter günstig zusammen.

DIE EIGENSCHAFTEN DER EINRICHTUNG

Das durch die Einrichtung gepumpte Wasser strömt in dünnem Schicht unmittelbar in einem **UV-C** Strahlungsfeld vorbei, wo die Schwebalgen, Bakterien und übrigen Krankheitskeime vernichtet werden. Dank der Wirkung des Sterilisators verbleibt das Wasser im Aquarium ständig – im biologischen Sinne – rein, und die Fische und Pflanzen werden in einem gesunden Komfortmilieu leben, vom grünen Wasser mit Algen kann für immer vergessen werden.

Auszeichnende Eigenschaften des **STERILIZER UV** sind:

- *externes Gerät* – zur Installation außerhalb des Aquariumsbeckens (außerhalb des Wassers) vorgesehen
- *kleine Abmessungen* – erarbeitet speziell für Aquarien

SICHERHEITSBEDINGUNGEN

- ✓ Vor Beginn der Installation und vor jeder Inbetriebnahme des ultravioletten Sterilisators soll diese Gebrauchs- und Montageanleitung sorgfältig durchgelesen werden.
- ✓ Während der Inbetriebsetzung, Wartung oder anderen Tätigkeiten im Wasserbecken soll der Sterilisator und alle anderen, im Aquarium befindlichen elektrischen Geräte vom Netz getrennt werden, durch die Ausziehung der Stecker.

- ✓ Das Gerät erzeugt eine für die Haut und Augen schädliche Strahlung. Das aus dem Gehäuse herausgenommene Gerät darf nie eingeschaltet werden!
- ✓ Der Sterilisator darf nur vom elektrischen Netz mit entsprechenden Nennparametern (Spannung und Frequenz) gespeist werden – sie sind auf dem Produkt angegeben. Die zum Anschluss benutzte Netzsteckdose soll sich in einer trockenen Stelle befinden.
- ✓ Im Beschädigungsfall soll der Sterilisator unverzüglich von der Stromquelle abgetrennt werden. Das Gerät mit beschädigter Leitung oder Glashülse darf nicht benutzt werden. **Das Anschlusskabel darf weder ausgetauscht oder repariert werden!**
- ✓ Das Gerät darf nur in Räumen und in Aquarien oder Aquariumsfiltern eingesetzt werden!
- ✓ Diese Vorrichtung ist für die Bedienung von Kindern unter 8 Jahren nicht geeignet sowie durch Personen mit geschwachten manuellen, geistlichen Vermögen, sowie durch Personen mit mangelnder Erfahrung im Umgang mit dem Gerät, oder ohne Kenntnis dessen Funktion, es sei, die Konservierung des Gerätes finden statt unter Aufsicht einer geschulten Person, oder sie selbst vorher hinsichtlich der sicheren Nutzung geschult und über die möglichen Gefahren durch Schulungspersonal unterrichtet wird. Den Kinder ist es untersagt mit dem Gerät zu spielen. Es darf weder das Reinigen noch Warten des Gerätes durch Kinder ohne Aufsicht bzw. Begleitung einer im Umgang mit diesem Gerät geschulten Person ausgeführt werden.
- ✓ Das Gerät enthält eine UV-C-Glühbirne. Bei einem unbeabsichtigten Gebrauch des Gerätes oder einer Beschädigung des Gehäuses kann schädliche UV-C-Strahlung austreten. Die von der im Sterilisator eingesetzten Birne abgegebene UV-Strahlung ist, auch in geringen Mengen, schädlich für die Augen und Haut des Menschen. Das Gerät darf nicht in Betrieb gesetzt werden, wenn es sich außerhalb des Gehäuses befindet. Schauen Sie niemals direkt in die leuchtende UV-C-Birne! Die Glühbirne darf nicht an andere Stromversorgungsquellen als vom Gerätehersteller vorgesehen, angeschlossen werden. Lesen Sie diese Bedienungsanleitung vor dem Öffnen des Gerätes aufmerksam durch. Vor dem Austausch der UV-C-Birne ist das Gerät stets von der Stromversorgung zu trennen.

VORBEREITUNG ZUR INBETRIEBSETZUNG

I. EINSETZUNG DER LEUCHTSTOFFLAMPE

Vor der Inbetriebsetzung des Sterilisators soll die Leuchtstofflampe eingesetzt werden, die folgenden Tätigkeiten ausführend:

1. die Fassung (10) im Uhrzeigersinn, gemäß dem Pfeil mit der Aufschrift „OUT“ drehen (Bild 2),
2. die Fassung (10) ausnehmen,
3. die Leuchtstofflampe (8) in die Fassung (10) drücken, bis zum Einschnappen,

ACHTUNG: Den Glasteil der Leuchtstofflampe nicht berühren, eventuelle Spuren mit einem trockenen Lappen entfernen

4. die Fassung (10) samt mit der Leuchtstofflampe (8) in die Glashülse setzen (7) (sonst wird die Leuchtstofflampe nicht leuchten).

II. ANSCHLIEßUNG DES STERILISATORS ZUM WASSERKREISLAUF

ACHTUNG: Das durch den Sterilisator strömende Wasser soll mechanisch schon gefiltert sein (durch einen Vorfilter).

Der Sterilisator darf nur außerhalb des Aquariumsbeckens betrieben werden (Er darf nicht im Wasser versenkt werden). Seine Wasserversorgung soll durch eine Pumpe oder Aquariumsfilter verwirklicht werden. Die durchsichtigen Anschlussstücke ermöglichen die Anschließung verschiedener Schläuche. Die Anschließungsweise des Sterilisators sind beispielsweise auf den Bildern ③, ④, ⑤ dargestellt.

Es soll hier bemerkt werden: einige Pumpen und Aquariumsfilter von **AQUAEL** sind so gebaut, dass der Sterilisator direkt an die Pumpen angeschlossen, oder sogar im Gehäuse des Filters eingebaut werden kann.

ACHTUNG: Zwecks einer problemlosen Entlüftung soll der UV-Sterilisator leicht schräg gestellt werden - die Auslauföffnung soll sein höchstgelegener Punkt sein.

ZUSAMMENARBEIT MIT DEN KANISTERFILTERN FZKN DER AQUAEL

*Während der Installation des Sterilisators im Filter **FZKN** soll der Filterbehälter leer (die Filterkörbesamt mit den Filtermedien sind ausgenommen) und sauber sein.*

Installation des Sterilisators im Filter **FZKN**:

1. die Leuchtstofflampe einsetzen,
2. den Kork am Behälterboden des Filters **FZKN** ausdrehen gemäß dem Pfeil mit der Aufschrift „OUT“ (Bild ⑥),
3. Quarzglashülse (7) mit der in dieser montierten Fassung (10) und Leuchtstofflampe (8) aus dem Lampengehäuse (6) herausnehmen; Strömungsblende des Unimax-Filters an dem Lampengehäuse (6) anbringen und anschließend von der Innenseite des Filterbehälters von der in Abb. 7 gezeigten Position in die in Abb. 8 gezeigte Stellung eindrehen (siehe auch die Betriebsanleitung des UNIMAX Filters); anschließend Quarzglashülse (7) mit der in dieser montierten Fassung (10) und Leuchtstofflampe (8) durch die Öffnung am Filterboden in das Lampengehäuse schieben und in Richtung des Pfeiles „IN“ bis zum Widerstand eindrehen.

INBETRIEBSETZUNG UND BENUTZUNG

Nach der Beendigung der oben beschriebenen Vorbereitungen soll vorerst die Pumpe in Betrieb genommen, die mit dem UV-Sterilisator zusammenarbeitet. Es ist die Dichtheit der Verbindungen des Sterilisators mit den Schläuchen zu prüfen, eventuelle Undichtigkeiten sind abzudichten. Der ultraviolette Sterilisator kann erst nach der Stabilisierung des Wasserdurchflusses eingeschaltet werden

ACHTUNG: Das Steckervorschaltgerät darf nicht verdeckt werden.

Die Arbeit der Leuchtstofflampe kann **nur im zusammengestellten Zustand** geprüft werden: eine leichte Lichtspur der auf den inneren Flächen des Gehäuses (6) oder – im Falle der Installation des Sterilisators im Kanisterfilter **FZKN**: der Schutzbedeckung des Sterilisators - rückgespiegelten Strahlung wird durch die Ein- und Auslauföffnungen schimmern, unabhängig davon, ob die Anschlussstücke (5) aufgelegt sind oder nicht. Diese Lichtspur wird auch später, während des normalen Betriebes des Sterilisators durch die durchsichtigen Anschlussstücke ersichtlich.

ACHTUNG: In dem Filter **FZKN** darf der UV-Sterilisator nie ohne Schutzbedeckung benutzt werden! **UV-C-Strahlung!**

Die Arbeitszyklen des Sterilisators sollen erfahrungsgemäß festgelegt werden, am Anfang ihn wöchentlich einige Stunden benutzend. Nach dem Ablauf seiner vorgesehenen Betriebszeit soll der UV-Sterilisator ausgeschaltet werden, den Stecker des Vorschaltgerätes aus der Netzsteckdose ziehend.

WARTUNG UND WECHSEL DER LEUCHTSTOFFLAMPE

Zur Sicherung der wirksamen Arbeit des Sterilisators soll er etwa monatlich einmal (z.B. während der Wartung der Aquariumspumpe oder Aquariumsfilter) gereinigt werden, die folgenden Tätigkeiten ausführend:

1. das Gerät und die mitwirkende Pumpe trennen vom elektrischen Netz, durch Ziehen der Stecker aus den Steckdosen
2. das Gerät trennen vom Wasserkreislauf und das Wasser aus ihm auslassen
3. Die Fassung samt mit der Leuchtstofflampe ausnehmen, den Griff der Fassung (10) gemäß dem Pfeil mit der Aufschrift „OUT“ ausdrehend (Bild ②)
4. die Quarzglashülse (7) vorsichtig ausnehmen, sie gemäß dem Pfeil mit der Aufschrift „OUT“ (Bild ①) (im Falle der Installation des Sterilisators im Filter **FZKN** gemäß dem Bild ⑥) drehend, unter fließendem Wasser durchspülen und trocken wischen – besonders ihre innere Seite.
5. die Anschlussstücke (5) und die Blindkappe (3) ausdrehen, die Dichtungen (4) von ihnen abnehmen, sorgfältig reinigen unter fließendem Wasser
6. das Gehäuse (oder die Schutzabdeckung des Sterilisators im Filter **FZKN**) reinigen.
7. das Gerät in umgekehrter Reihenfolge zusammenstellen, alle Dichtungen sollen in ihren Nuten richtig legen und mit Vaseline beschmiert werden, und die Leuchtstofflampe bis zum Widerstand in ihre Fassung gesteckt werden

Leuchtet die UV-C Leuchtstofflampe nicht, so soll sie ausgetauscht werden, die folgenden Tätigkeiten ausführend:

1. das Gerät vom Netz trennen, den Stecker aus der Steckdose ziehend
2. das Gerät vom Wasserkreislauf trennen, das Wasser aus ihm auslassen und trocken wischen
3. den Griff der Fassung (10) im Uhrzeigersinn drehen, gemäß dem Pfeil mit der Aufschrift „OUT“ (Bild ②)
4. die Fassung ausnehmen
5. die Leuchtstofflampe aus der Fassung nehmen und die neue bis zum Einschnappen eindrücken

ACHTUNG: Den Glasteil der Leuchtstofflampe nicht berühren, eventuelle Spuren mit einem trockenen Lappen entfernen

6. die Fassung (10) samt mit der eingesetzten Leuchtstofflampe (8) im Gehäuse anbringen (sonst wird die Leuchtstofflampe nicht leuchten)

Austausch der UV-C-Leuchtstofflampe im Filter FZKN:

1. den Sterilisator und den Filter vom elektrischen Netz trennen, die Stecker aus den Steckdosen ziehend
2. das Wasser aus dem Filter auslassen (gemäß der Bedienungsanleitung des Filters **FZKN**)
3. die Quarzglashülse (7) samt mit der Fassung (10) und der Leuchtstofflampe (8) ausnehmen, sie gemäß dem Pfeil „OUT“ drehend (Bild ⑧)
4. die Quarzglashülse (7) trocken wischen, die Fassung (10) samt mit der Leuchtstofflampe (8) aus ihr ausnehmen
5. die Leuchtstofflampe aus der Fassung ziehen und eine neue bis zum Einschnappen eindrücken

ACHTUNG: Den Glasteil der Leuchtstofflampe nicht berühren, eventuelle Spuren mit einem trockenen Lappen entfernen

6. das Gerät zusammenstellen in umgekehrter Reihenfolge

ENTSORGUNG

Kein abgenutztes elektrisches und elektronisches Haushaltsgerät darf zum Hausmüll geworfen werden. Die Selektion und richtige

Entsorgung solcher Abfälle trägt zum Schutz der natürlichen Umwelt bei. Der Benutzer ist verantwortlich für die Abgabe des abgenutzten Gerätes bei einer eingerichteten Sammelstelle oder einem Wertstoffsammelhof, wo es kostenlos entgegengenommen wird. Genauere Information über solcher Sammelstelle erhalten Sie bei Ihrer Gemeindeverwaltung oder Ihrem Händler.

GARANTIEBEDINGUNGEN

Der Hersteller leistet Ihnen ab Kaufdatum eine Garantie für 24 Monate. Die Garantie schließt bloß Schaden ein, die von

dem Schuld des Herstellers entstanden sind, das heißt Material- und Montagefehler. Sie erstreckt sich jedoch nicht auf Schaden, die durch Schuld des Benutzers – wie unsachgemäße Behandlung oder Benutzung des Gerätes für Zwecke, die nicht mit seiner Bestimmung übereinstimmen – entstanden sind. Achtung: Jeglicher Versuch eines Umbaus oder einer Auseinandersetzung der Einrichtung, der den Bereich ihrer normalen Benutzung und Wartung übertritt, bringt den Verlust der Garantie zur Folge! Bei Feststellung von Störungen im Betrieb der Einrichtung, soll sie, samt mit dem vom Verkäufer ausgefüllten Garantieschein an die Adresse des Verkäufers oder des Herstellers versandt werden. Eine Bedingung zur Anerkennung der Garantierechte ist die Übereinstimmung des auf dem Gerät geprägten Herstellungsdatums mit dem im Garantieschein eingeschriebenen Datum. Beim Fall, wenn die Ware dem Vertrag nicht entspricht, werden die daraus folgenden Rechte des Käufers durch diese Garantiebedingungen weder ausgeschlossen, noch beschränkt oder ausgesetzt. Die Garantie beschränkt sich ausschließlich auf die Reparatur oder Austausch selbst der Einrichtung. Sie erstreckt sich aber nicht auf die Folgen des Verfalls oder der Vernichtung jeglicher anderer Objekte.

PIECES DETACHEES

N°	Produit	AS – 5W	AS – 9W	AS – 11W
1	Attache	100368		
2	Ventouse $\varnothing 36$	100492		
3	Bouchon	101144		
4	Joint	$\varnothing 17 \times 1,5$		
5	Tubulure	101455		
6	Boîtier complet	101645	101646	101641
7	Couverture de protection en quartz complète	101648	101649	101647
8	Lampe fluorescente TC-S UV-C	5W	9W	11W
9	Joint	$\varnothing 38 \times 3,0$		
10	Culot complet	103186		
11	Joint	$\varnothing 28 \times 2,0$		
12*	Recharge de mousse	101235		
13*	Tube d'aspiration	101103		
14*	Système de tubes de refoulement	100150		

* dodatkowe elementy, które można dokupić

DONNEES TECHNIQUES

Typ		AS – 5W	AS – 9W	AS – 11W
Tension d'alimentation	V/Hz	220-240/50-60		
TC-S UV-C	W	5	9	11
Consommation de courant	W	9,5	11,5	13
Contenu de l'aquarium	l	150	350	450
Débit max. de la pompe	l/h	500	1100	1500
Pompe ou filtre AQUAEL recommandés	-	<i>FZKN 150</i>	<i>FZKN 250</i> <i>FZKN 500</i>	<i>FZKN 700</i>
		<i>CIRCULATOR 1000</i> <i>TURBO FILTER 1000</i>	<i>CIRCULATOR 1500</i> <i>TURBO FILTER 1500</i>	

Eléments de protection du boîtier: Culot IP X8
Stabilisateur IP 20

Cher Client, nous vous félicitons d'avoir choisi notre stérilisateur ultraviolet d'une haute qualité destiné à stériliser l'eau dans l'aquarium et qui peut être parfaitement utilisé avec d'autres filtres d'aquarium.

CARACTERISTIQUES DE L'APPAREIL

La couche fine d'eau pompée par l'appareil passe directement par la zone de rayonnement ultraviolet **UV-C** qui élimine les algues, les bactéries et les organismes pathogènes. Grâce au fonctionnement du stérilisateur l'eau dans l'aquarium est toujours claire au sens biologique. L'environnement pour les poissons et les plantes est confortable et sain. Vous pouvez oublier pour toujours l'eau verte et les algues.

Les caractéristiques du **STERILIZERUV**:

- *l'appareil externe* – destiné à être installé à l'extérieur de l'aquarium (en-dehors de l'eau)
- *petites dimensions* - l'appareil est spécialement conçu pour l'usage dans l'aquarium,

CONDITIONS D'USAGE

- ✓ Avant de procéder à l'installation de cet appareil et chaque fois que vous le mettez en marche, lisez d'abord attentivement ce mode d'emploi.
- ✓ Avant de procéder à la mise en marche de l'appareil, son entretien ou toutes autres manipulations dans le bac d'eau, débranchez du réseau tous les appareils électriques qui se trouvent dans le bac.
- ✓ L'appareil produit le rayonnement nocif pour la peau et les yeux. Il est interdit de brancher l'appareil dont le boîtier est enlevé!
- ✓ L'appareil ne peut être branché qu'au réseau électrique dont les paramètres (tension et fréquence) sont identiques à ceux indiquées sur l'appareil. La prise de courant doit être placée dans un endroit sec.
- ✓ En cas d'endommagement de l'appareil, débranchez-le immédiatement du réseau. Il est interdit d'utiliser l'appareil dont le câble ou la protection en quartz sont endommagés. **Il est interdit de réparer ou de remplacer le câble électrique!**
- ✓ L'appareil ne peut être utilisé que dans les endroits fermés. L'appareil ne peut être installé que dans les aquariums ou les filtres d'aquarium.
- ✓ Cet équipement peut être utilisé par des enfants âgés de huit ans et les personnes ayant des capacités physiques et mentales réduites, ainsi que personnes avec le manque d'expérience et de connaissances de l'équipement, s'ils seront fournis avec la surveillance ou l'instruction concernant l'utilisation de l'équipement de façon sécuritaire et les risques associés. Les enfants ne devraient pas jouer avec l'appareil. Le nettoyage et l'entretien de l'équipement ne doivent pas être effectués par des enfants sans surveillance.
- ✓ Le dispositif comprend une lampe UV-C. L'utilisation accidentelle de l'appareil, ou des dommages au boîtier peut provoquer la libération de dangereux rayonnement UV-C. Le rayonnement UV émis par la lampe située à l'intérieur du stérilisateur, même en petites quantités, est nocive pour les yeux et la peau. Ne pas faire fonctionner l'appareil à l'extérieur du boîtier ou regarder directement la lampe UV-C luisante! L'ampoule ne doit pas être combinée avec d'autres sources d'énergie que prévues par le fabricant de l'appareil. Lisez le manuel attentivement avant d'ouvrir l'appareil. Débranchez toujours l'appareil de l'alimentation électrique avant de remplacer l'ampoule UV-C.

PREPARATION A LA MISE EN MARCHÉ DE L'APPAREIL ET INSTALLATION

I. INSTALLATION DE LA LAMPE FLUORESCENTE

Avant de mettre en marche le stérilisateur, placez la lampe fluorescente, conformément aux instructions suivantes:

1. tournez l'attache du culot (10) dans le sens des aiguilles d'une montre, selon la flèche „OUT” (fig. ②)
2. retirez le culot (10)
3. mettez la lampe (8) dans le culot (10)

AVERTISSEMENT: Ne touchez pas le verre de la lampe, éliminez les traces éventuelles au moyen d'un chiffon sec.

4. mettez le culot (10) et la lampe montée (8) dans la couverture de protection en quartz (7) (dans le cas contraire la lampe ne s'allume pas)

II. CONNEXION DU STÉRILISATEUR AU CIRCUIT D'EAU

AVERTISSEMENT: L'eau coulant à travers le stérilisateur doit être filtrée mécaniquement (traitement préliminaire).

Le stérilisateur ne peut fonctionner qu'à l'extérieur de l'aquarium (ne pas plonger dans l'eau). L'alimentation de l'appareil se fait au moyen d'une pompe ou d'un filtre d'aquarium. Les tubulures transparentes permettent l'usage des tuyaux d'un diamètre différent. Les exemples d'installation du stérilisateur sont présentés aux figures ③, ④, ⑤.

Certaines pompes ou des filtres d'aquarium **AQUAEL** sont adaptés, en option, à l'installation d'une lampe du stérilisateur dans le boîtier du filtre.

AVERTISSEMENT: Afin de purger le stérilisateur UV d'air, laissez l'appareil légèrement penché de façon à ce que le trou de sortie soit le plus haut possible.

COOPERATION AVEC LES FILTRES BIDON **FZKN** **AQUAEL**

Pendant l'installation du stérilisateur dans le filtre **FZKN** le bac du filtre doit être vide (les récipients avec les recharges de filtration sont retirés) et nettoyé.

Installation du stérilisateur dans le filtre **FZKN**:

1. montez la lampe fluorescente,
2. dévisser le bouchon au fond du bac du filtre **FZKN** (fig. ⑥), selon la flèche „OUT”
3. retirez le couvercle en quartz (7) avec une douille (10) montée à son intérieur et une lampe fluorescente (8) du boîtier de lampe (6); posez le couvercle d'écoulement du filtre UNIMAX sur le boîtier de la lampe (6) et le vissez de l'intérieur de la boîte de filtre à partir de la position représentée sur la figure ⑦ à la position représentée sur la figure 8 (voyez aussi le manuel du filtre UNIMAX); puis glissez le couvercle en quartz (7) avec une douille (10) montée à son intérieur et une lampe fluorescente (8) dans le boîtier de lampe à travers un trou dans le fond du filtre et le vissez à l'arrêt selon la flèche « IN ».

MISE EN MARCHÉ DE L'APPAREIL ET UTILISATION

Après avoir réalisé ces actions, mettez en marche la pompe qui travaille avec le stérilisateur. Vérifiez l'étanchéité des raccords du stérilisateur avec des tuyaux, et dans le cas de fuites étanchez les. En cas d'écoulements, étanchez l'appareil. Après avoir stabilisé la circulation de l'eau, branchez le stérilisateur.

AVERTISSEMENT: il est interdit de couvrir le stabilisateur.

Le fonctionnement de la lampe fluorescente ne peut être vérifié que si elle est montée: la lumière reflétée à l'intérieur du boîtier (6) ou – si le stérilisateur est installé dans le filtre **FZKN** – à l'intérieur de la couverture de protection du stérilisateur, est visible près des trous d'entrée et de sortie, indépendamment de la fixation des tubulures (5). La lumière sera visible à travers les tubulures pendant le fonctionnement normal du stérilisateur.

AVERTISSEMENT: N'utilisez le stérilisateur UV sans protection dans le filtre **FZKN**!
Rayonnement UV-C!

Le cycle du fonctionnement du stérilisateur doit être expérimenté en utilisant l'appareil quelques heures par semaine. Après une période de fonctionnement prévue du stérilisateur UV débranchez l'appareil du réseau.

ENTRETIEN ET REMPLACEMENT DE LA LAMPE FLUORESCENTE

Pour que le fonctionnement de votre stérilisateur soit efficace, il est indispensable de le nettoyer toutes les quelques semaines (par exemple pendant l'entretien du filtre ou de la pompe d'aquarium) en suivant les instructions ci-dessous:

1. débranchez l'appareil et la pompe du réseau électrique,
2. déconnectez l'appareil de la circulation de l'eau, éliminez le surplus de l'eau,
3. enlevez la lampe en tournant le culot (10) selon la flèche „OUT” (fig. ②),
4. enlevez avec précaution la couverture de protection en quartz (7), en la tournant selon la flèche „OUT” (fig. ①), (en cas de l'installation du stérilisateur dans le filtre **FZKN** – fig. ⑧) et rincez-la à l'eau courante, séchez-la surtout sa partie intérieure.
5. dévissez les tubulures (5) et le bouchon (3), enlevez les joints (4) et rincez-les à l'eau courante
6. nettoyez le boîtier (ou la couverture de protection du stérilisateur dans le filtre **FZKN**).
7. montez l'appareil dans le sens inverse, installez correctement tous les joints, enduisez-les avec un peu de vaseline, installez la lampe.

Si votre lampe fluorescente UV-C ne fonctionne pas, il faut la remplacer en suivant les instructions ci-dessous:

1. débranchez l'appareil du réseau électrique
2. déconnectez l'appareil de la circulation de l'eau, éliminez le surplus de l'eau, séchez l'appareil
3. tournez le culot (10) dans le sens des aiguilles d'une montre, selon la flèche „OUT” (fig. ②)
4. enlevez le culot
5. enlevez la lampe et installez une nouvelle lampe

AVERTISSEMENT: Ne touchez pas le verre de la lampe, éliminez les traces éventuelles au moyen d'un chiffon sec.

6. installez le culot (10) et la lampe montée (8) dans le boîtier (dans le cas contraire la lampe ne s'allume pas)

Remplacement de la lampe fluorescente UV-C stérilisateur dans le filtre FZKN:

1. débranchez le stérilisateur et le filtre du réseau électrique
2. éliminez l'eau du filtre (conformément au mode d'emploi du filtre **FZKN**)
3. enlevez la couverture de protection en quartz (7), le culot (10) et la lampe (8), en la tournant selon la flèche „OUT” (fig. ⑧)
4. séchez la couverture de protection en quartz (7), enlevez le culot (10) et la lampe (8)
5. enlevez la lampe du culot et installez une nouvelle lampe

AVERTISSEMENT: Ne touchez pas le verre de la lampe, éliminez les traces éventuelles au moyen d'un chiffon sec.

6. montez l'appareil dans le sens inverse

DEMONTAGE ET DEMOLITION

Les appareils électroménagers et électroniques usés ne doivent pas être jetés à la poubelle. Le triage et le recyclage des appareils de ce type contribuent à la préservation de l'environnement. L'utilisateur est responsable d'amener l'appareil usé au point de collecte spécialisé ou l'appareil sera reçu gratuitement. La liste de ces points de collecte peut être obtenue auprès des autorités locales ou du vendeur du produit.

CONDITIONS DE GARANTIE

Le fabricant accorde une garantie pour une période de 24 mois à compter de la date de l'achat. La garantie couvre les détériorations dues aux vices de matériaux et de fabrication, elle ne couvre pas les détériorations dues au mauvais maniement de l'appareil par l'utilisateur ou à l'utilisation autre que celle prévue par le fabricant. Attention: toute tentative de remaniement ou de démontage de l'appareil au-delà de l'utilisation et l'entretien normal provoquent la déchéance de la garantie. Dans le cas de la constatation d'un mauvais fonctionnement de l'appareil, il faut l'envoyer accompagné de la carte de garantie dûment remplie à l'adresse du fabricant ou du distributeur. La condition de la reconnaissance de la garantie est la concordance de la date de fabrication indiquée sur le produit avec la date indiquée sur la carte de garantie. Les conditions de garantie ci-dessus ne limitent pas ni suspendent les droits de l'acheteur découlant du désaccord entre le produit et le contrat d'achat. La garantie se limite à la réparation ou au remplacement de l'appareil seulement et ne s'applique pas aux pertes ni aux dommages indirects causés aux objets animés ou inanimés.

ЧАСТИ

NN	Название детали/узла	AS – 5W	AS – 9W	AS – 11W
1	Прикрепляющий зажим	100368		
2	Присоска ф36	100492		
3	Заглушка	101144		
4	Прокладка	φ17 x 1,5		
5	Штуцер	101455		
6	Кожух полный	101645	101646	101641
7	Кварцевая оболочка полная	101648	101649	101647
8	Люминисцентная лампа TC-S UV-C	5W	9W	11W
9	Прокладка	φ38 x 3,0		
10	Корпус полный	103186		
11	Прокладка	φ28 x 2,0		
12*	Губковая вкладка	101235		
13*	Всасывающая трубка	101103		
14*	Комплект проливных трубок	100150		

* дополнительные элементы, которые можно докупить

ТЕХНИЧЕСКИЕ ДАННЫЕ

Тип		AS – 5W	AS – 9W	AS – 11W
Напряжение / Частота	V/Гц	220-240/50-60		
TC-S UV-C	W	5	9	11
Забор мощности	W	9,5	11,5	13
Величина аквариума	л	150	350	450
Макс эффективность насоса	l/h	500	1100	1500
Рекомендуемый насос или фильтр фирмы AQUAEL	-	FZKN 150	FZKN 250 FZKN 500	FZKN 700
		CIRCULATOR 1000 TURBO FILTER 1000	CIRCULATOR 1500 TURBO FILTER 1500	

Степени защиты кожуха: Корпус

IP X8

Стабилизатор

IP 20

Уважаемый Покупатель, мы поздравляем Вас с удачным выбором ультрафиолетового стерилизатора высокого качества, предназначенного для стерилизации воды в аквариумах, который прекрасно сочетается с другими видами аквариумных фильтров.

СПЕЦИФИКАЦИЯ УСТРОЙСТВА

Вода, перекачиваемая через устройство, проходит тонкой струйкой непосредственно через поле воздействия ультрафиолетового излучения **UV-C**, которое уничтожает водоросли, бактерии и другие болезнетворные организмы. Благодаря действию стерилизатора вода в аквариуме остается всегда чистой в биологическом смысле, а рыбы и растения живут в комфортном и здоровом окружении – можно навсегда забыть о «цветущей» зеленой воде.

Отличительные черты **STERILIZER UV**:

- *внешнее устройство* – предназначено для установки снаружи аквариума (вне воды)
- *небольшие размеры* – данное устройство было спроектировано специально для потребностей аквариумов

УСЛОВИЯ БЕЗОПАСНОГО ИСПОЛЬЗОВАНИЯ

- ✓ Перед установкой и каждым запуском следует подробно изучить данную инструкцию использования и монтажа.

- ✓ При запуске, консервации, а также иных работах в водосборнике, следует отключить от сети, вынув вилку из розетки, все электрические устройства, находящиеся в этом водосборнике.
- ✓ Устройство производит вредное для кожи и глаз излучение. Никогда нельзя включать устройство со снятым кожухом!
- ✓ Устройство можно включать только в электросеть, имеющую номинальные параметры (напряжение и частота), соответствующие указанным на корпусе, от розетки, находящейся в сухом месте.
- ✓ В случае повреждения следует немедленно отключить его от сети. Устройство с поврежденным проводом или оболочкой из кварцевого стекла не годится для дальнейшей эксплуатации. **Запрещается производить ремонт или замену провода электропитания!**
- ✓ Устройство можно использовать только в закрытых помещениях и устанавливать только в аквариумах или аквариумных фильтрах.
- ✓ Обслуживание устройства детьми в возрасте от восьми лет и лицами с ограниченными физическими или умственными возможностями, а также лицами, у которых нет опыта обслуживания данного устройства, допускается под соответствующим надзором либо предупредительного инструктажа по безопасной эксплуатации устройства, в ходе которого будут осознаны риски, связанные с использованием данного оборудования. Устройство – не детская игрушка! Чистка и техническое обслуживание устройства детьми без присмотра не допускается.
- ✓ В устройстве используется лампочка ультрафиолетового излучения УФ-С. Случайное включение устройства или повреждение корпуса может привести к утечке опасного излучения УФ-С. Ультрафиолетовое излучение, испускаемое находящейся внутри стерилизатора лампочкой, вредно для кожи и глаз человека даже в небольших количествах. Не включайте устройство со снятым корпусом и избегайте прямого взгляда на светящуюся лампу УФ-С! Лампочку нельзя подключать к источникам питания иным, чем предусмотрено производителем устройства. Перед каждым открытием устройства следует прочитать инструкцию по эксплуатации. Перед заменой лампочки УФ-С устройство обязательно следует отключить от электросети.

ПОДГОТОВКА К ЗАПУСКУ И УСТАНОВКА

I. УСТАНОВИТЬ ЛЮМИНИСЦЕНТНУЮ ЛАМПУ

Перед запуском стерилизатора следует установить люминисцентную лампу, поступая следующим образом:

1. повернуть ручку корпуса (10) по часовой стрелке, по стрелке с надписью "OUT" (рис 2)
2. вынуть корпус (10)
3. всунуть лампу (8) в корпус (10) до защелкивания

ВНИМАНИЕ: не касаться стекла лампы, если остались следы, удалить их при помощи сухой тряпки.

4. поместить корпус (10) вместе с вмонтированной лампой (8) в кварцевую оболочку (7) (в противном случае лампа не будет светить)

II. ПОДКЛЮЧИТЬ СТЕРИЛИЗАТОР К КРУГОВОРОТУ ВОДЫ.

ВНИМАНИЕ: Вода, протекающая через стерилизатор, должна быть профильтрована механически (через фильтр)

Стерилизатор может работать исключительно снаружи аквариума (его нельзя погружать в воду). Электропитание следует подавать на него при помощи насоса или аквариумного фильтра. Прозрачные штуцеры позволяют подключать шланги разного диаметра. Возможные способы подключения стерилизатора показаны на рисунках 3, 4, 5.

Кроме того, некоторые насосы, а также аквариумные фильтры **AQUAEL** приспособлены для непосредственного подключения или даже установки лампы стерилизатора в корпусе фильтра.

ВНИМАНИЕ: В целях беспрепятственного освобождения стерилизатора от воздуха следует ставить его в слегка наклонном положении, так, чтобы выходное отверстие было самой высокой точкой.

СОВМЕСТНАЯ РАБОТА С БАЧКОВЫМИ ФИЛЬТРАМИ FZKN ФИРМЫ AQUAEL

Во время установки стерилизатора в фильтре FZKN емкость фильтра должна быть пуста (контейнеры с фильтрующими вкладками вынуты) и вычищена.

Установка стерилизатора в фильтре FZKN:

1. монтировать люминисцентную лампу
2. выкрутить пробку на дне резервуара фильтра FZKN (рис ⑥) по стрелке с надписью "OUT"
3. извлеките кварцевый кожух светильника (7) вместе с закрепленными в нем оправой (10) и люминисцентной лампой (8) из корпуса светильника (6); на корпус светильника (6) наденьте кожух потока фильтра UNIMAX, после чего ввинтите изнутри емкости фильтра из положения, показанного на рис. ⑦, в положение, показанное на рис. ⑧ (см. также инструкцию фильтра UNIMAX); затем вставьте кварцевый кожух светильника (7) вместе с закрепленными в нем оправой (10) и люминисцентной лампой (8) в корпус светильника через отверстие в дне фильтра и ввинтите его до упора по направлению стрелки „IN”.

ВКЛЮЧЕНИЕ И ИСПОЛЬЗОВАНИЕ

Выполнив вышеуказанные подготовительные работы, следует в первую очередь включить насос, взаимодействующий со стерилизатором. Проверьте герметичность соединений стерилизатора со шлангами, а в случае обнаружения утечек уплотните соединения. Только после стабилизации протока воды можно включать стерилизатор.

ВНИМАНИЕ: *Нельзя прикрывать штепсельный стабилизатор.*

Работу лампы можно проверить только в собранном состоянии: свет, отражающийся от внутренних поверхностей кожуха (6) или – в случае установки стерилизатора в фильтре FZKN: оболочки стерилизатора – виден у входных и выходных отверстий, независимо от того, прикреплены ли штуцеры (5) или нет. Этот свет заметен будет через прозрачные штуцеры также позже, во время нормальной работы стерилизатора.

ВНИМАНИЕ: *В фильтре FZKN нельзя использовать стерилизатор UV без оболочки! Ультрафиолетовое излучение!*

Цикл работы стерилизатора следует установить на основании опыта, для начала используя его по несколько часов в неделю. По истечении запланированного времени работы стерилизатор UV следует выключить, вынимая вилку из розетки.

КОНСЕРВАЦИЯ И ЗАМЕНА ЛАМПЫ

Для эффективной работы стерилизатора следует его каждые несколько недель чистить (например, при консервации аквариумного фильтра или насоса), выполняя следующие действия:

1. отключить устройство и работающий с ним совместно насос от электросети, вынув вилку из розетки,
2. отключить устройство от протока воды и удалить оставшуюся в нем воду,
3. вынуть корпус вместе с лампой, вращая ручку корпуса (10) по стрелке с надписью "OUT" (рис ②)
4. осторожно вынуть кварцевую оболочку (7), вращая ее по стрелке с надписью "OUT" (рис ①), (в случае установки стерилизатора в фильтре FZKN – (рис ⑨) и промыть ее проточной водой, а затем старательно вытереть насухо – особенно внутреннюю сторону.
5. вывернуть штуцеры (5) и заглушку (3), снять с них прокладки (4) и старательно прочистить под проточной водой.
6. очистить корпус (или же оболочку стерилизатора в фильтре FZKN)
7. смонтировать устройство в обратной последовательности, все прокладки должны быть правильно уложены в своем углублении и помазаны вазелином, а лампа должна быть всунута в корпус до упора.

Когда лампа UV-C не работает, следует ее сменить, выполняя следующие действия:

1. отключить устройство, вынимая вилку из розетки;

2. отключить устройство от протока воды, удалить оставшуюся в нем воду и вытереть насухо;
3. повернуть ручку корпуса (10) по часовой стрелке, по стрелке с надписью "OUT" (рис 2);
4. вынуть корпус;
5. вынуть лампу из корпуса и вложить новую, прижав до щелчка;

ВНИМАНИЕ: Не касаться стекла лампы, в том случае, если на ней остались следы, удалить их при помощи сухой тряпки.

6. поместить корпус (10) вместе с вмонтированной лампой (8) в кожух (в противном случае лампа не будет гореть).

Замена люминисцентной лампы стерилизатора в фильтре FZKN:

1. отключить стерилизатор и фильтр от электросети, вынув вилку из розетки;
2. выпустить воду из фильтра (согласно инструкции по использованию фильтра FZKN);
3. вынуть кварцевую защиту (7) вместе с корпусом (10) и лампой (8), поворачивая ее по стрелке „OUT“ (рис 8);
4. вытереть кварцевую оболочку (7) насухо и вынуть из нее корпус (10) вместе с лампой (8);
5. вынуть лампу из корпуса и вложить новую, прижав до щелчка;

ВНИМАНИЕ: Не касаться стекла лампы, в том случае, если на ней остались следы, удалить их при помощи сухой тряпки.

6. смонтировать устройство в обратном порядке.

ДЕМОНТАЖ И ЛИКВИДАЦИЯ.

Использованное электрическое и электронное бытовое оборудование нельзя выбрасывать в мусорные ящики. Селекция, сбор и надлежащая утилизация отходов такого типа оберегает ценные ресурсы окружающей среды. Пользователь несет ответственность за доставку использованного оборудования в специализированный пункт сбора, где его примут бесплатно. Информацию о таких пунктах можно получить в пункте продажи или сервисном пункте изготовителя.

ГАРАНТИЙНЫЕ УСЛОВИЯ.

Изготовитель предоставляет гарантию на срок 24 месяцев, считая от даты продажи. Гарантия распространяется на повреждения, возникшие по вине изготовителя, т.е. дефекты материалов или ошибки при заводской сборке. Гарантия распространяется только на устройство и не предусматривает ответственности за правильное функционирование и стабилизирование аквариума и аквариумного равновесия. Гарантия не распространяется на повреждения, возникшие из-за неправильной эксплуатации устройства или использования не по назначению. Внимание! Любые попытки внесения конструкционных изменений или разборка устройства, выходящие за пределы его нормальной эксплуатации или ухода, влекут за собой потерю гарантии! В случае обнаружения неправильной работы устройства, необходимо выслать его вместе с заполненным продавцом гарантийным талоном по адресу изготовителя или дистрибьютора. Условием принятия гарантии является соответствие даты изготовления, указанной на продукте, дате, указанной на гарантийном талоне.

Настоящие гарантийные условия не исключают, не ограничивают и не приостанавливают прав покупателя, вытекающих из несоответствия товара условиям договора. Гарантия ограничена восстановлением или заменой устройства и не обеспечивает последствий потери или уничтожения, каких-либо других элементов/ресурсов и т.п. произошедших вследствие работы устройства.

Пункты приема на гарантийный ремонт:

г. Москва пр-т Мира д. 182, тел. 8 (495) 971-29-87

г. Москва ул. Вешняковская д. 24А, тел. 8 (495) 971-29-87

г. Санкт-Петербург наб. реки Фонтанки д. 99, тел. 8 (812) 310-29-72

г. Екатеринбург ул. Шаумяна д. 100, тел. 8 (982) 613-26-91

vk.com/waterpet

e-mail: aquael-service@yandex.ru

PARTES

N.u	Nombre unitario/conjunto	AS – 5W	AS – 9W	AS – 11W
1	Mango de soporte	100368		
2	Chupón $\phi 36$	100492		
3	Parador	101144		
4	Arandela	$\phi 17 \times 1,5$		
5	El corto	101455		
6	Caja completa	101645	101646	101641
7	Amparo de cuarzo completa	101648	101649	101647
8	Floreciente TC-S UV-C	5W	9W	11W
9	Arandela	$\phi 38 \times 3,0$		
10	Marco completo	103186		
11	Arandela	$\phi 28 \times 2,0$		
12*	Depósito de esponja	101235		
13*	Tubo de chupe	101103		
14*	Conjunto de tuberías de vacío	100150		

* elementos adicionales que se puede comprar

DATOS TECNICOS

Tipo		AS – 5W	AS – 9W	AS – 11W
Tensión/Frecuencia	V/Hz	220-240/50-60		
TC-S UV-C	W	9,5	11,5	13
Consumo de fuerza	W	10	12	14
Tamaño del acuario	l	150	350	450
Max rendimiento bomba	l/h	500	1100	1500
Recomendada bomba o filtro de producción AQUAEL	-	<i>FZKN 150</i>	<i>FZKN 250</i> <i>FZKN 500</i>	<i>FZKN 700</i>
		<i>CIRCULATOR 1000</i> <i>TURBO FILTER 1000</i>	<i>CIRCULATOR 1500</i> <i>TURBO FILTER 1500</i>	

Grado de defensa de cubierta:

Marco

IP X8

Aleta caudal IP 20

Estimados clientes, Los felicitamos por la excelente elección del estelizador ultravioleta disponente de la más alta calidad, destinado a la esterilización de agua en acuarios y quién perfectamente coordina con otros géneros de filtros de acuarios.

ESPECIFICACIÓN DEL APARATO

El agua bombeado por el aparato pasa por una capa delgada directamente hacia el campo de acción de radiación ultravioleta UV-C donde se elimina las algas, bacterias y otros microorganismos orgánicos. Gracias a la acción del esterilizador en el agua del acuario quedará todo el tiempo limpio en su sentido biológico, y los peces y plantas podrán vivir en confortable y sano ambiente- y se podrá olvidar para siempre del agua verde con algas.

Aspectos específicos del **STERILIZERUV**:

- *dispositivo externo* – destinado para montaje en el exterior de la pecera (fuera del agua)
- *de tamaño no grande* – ha sido proyectado especialmente para necesidades de acuarios,

CONDICIONES DE SEGURIDAD DE USO

- ✓ Antes de instalar y ante todo movimiento del aparato, se debe de conocer claramente esta instrucción de servicio y montaje.
- ✓ Al poner en función, conservación y otros trabajos en el tanque de agua, se debe de desconectar de la red quitando el enchufe del contacto, toda la aparatría eléctrica se encuentran en este tanque.
- ✓ El aparato es nocivo para la piel y crea radiación a los ojos. Nunca no prendas el aparato descubierto de la cubierta!
- ✓ El aparato se puede alimentar solo con conexión eléctrica y según parámetro establecido (tensión y frecuencia) entregados en la cubierta del aparato del enchufe que se encuentra en sitio seco.
- ✓ En caso de accidente, se debe de desconectar inmediatamente de la red. El aparato con cable dañado o con amparo de vidrio de cuarzo no sirven para su posterior explotación. **Se prohíbe realizar reparaciones o cambios de cable de alimentación de red!**
- ✓ El aparato se puede usar solo en lugares cerrados y ser instalados sólo en acuarios o con filtros de acuarios.
- ✓ Este equipo puede ser utilizado por niños mayores de 8 años y personas con reducida capacidad física y mental, así como, personas sin experiencia y conocimientos acerca del dispositivo, si se mantiene el control o instruye previamente a estas personas, en cuanto al uso seguro del mismo y los riesgos inherentes a su uso. Los niños no pueden jugar con este equipo. Los niños no pueden realizar las tareas de limpieza y mantenimiento sin la supervisión de un adulto.
- ✓ El dispositivo está equipado con una bombilla UV-C. El uso accidental del dispositivo o cualquier daño de la carcasa, pueden causar la emisión de radiación nociva UV-C. La radiación UV emitida por la bombilla montada dentro del esterilizador, incluso en dosis bajas, puede resultar dañina para la vista o piel humana. ¡No conectar el dispositivo fuera de su carcasa, no mirar directamente a la bombilla UV-C encendida! Las bombillas no pueden conectarse a otras fuentes de alimentación, diferentes a las previstas por el fabricante. Leer atentamente este manual, antes de abrir el dispositivo. Desconectar el dispositivo de la red eléctrica, antes de reemplazar la bombilla UV-C.

PREPARACIÓN DE INICIO E INSTALACIÓN

I. INSTALACIÓN DEL FLORECENTE

Antes de poner en marcha al esterilizador se debe de colocar el florecente, siguiendo según los siguientes pasos:

1. girar el mango del marco (10) siguiendo la dirección del reloj, según la flecha con la letra „OUT“ (dibujo ②),
2. sacar el marco (10),
3. colocar el florecente (8) en el marco (10) hasta su cierre,

ATENCIÓN: No tocar el vidrio del florecente, para eventuales huellas apartarlo por medio de un trapo seco

4. colocar el marco (10) junto con el montado florecente (8) en el amparo de cuarzo (7) (de otro caso el florecente no se encenderá).

II. CONEXIÓN DEL STERILIZER AL AGUA

ATENCIÓN: El agua que pasa por el esterilizador debe de estar prefiltrado mecánicamente (por un filtro de entrada).

El esterilizador puede funcionar solamente en el exterior de la pecera (no sumergir en el agua). Se debe de alimentar con la ayuda de la bomba o del filtro del acuario. Los transparentes cortos facilitan la conexión de mangueras de diferentes medidas. Por ejemplo las maneras de conexión del esterilizador están presentados en los dibujos ③, ④, ⑤.

Adicionalmente, algunas bombas y filtros de acuario **AQUAEL** están preparados para la directa conexión o también para la instalación de lámparas de esterilizador en la cubierta del filtro.

ATENCIÓN: Para no encontrar problemas en la liberación de aire del esterilizador UV, se debe de colocar ligeramente inclinado tal así que el agujero de salida este al puesto del esterilizador.

COLABORACION CON FILTROS KANISTROW FZKN PRODUCCION AQUAEL

*Durante la instalación del esterilizador en filtro **FZKN** el recipiente del filtro debe de estar vacío (el depósito de composiciones de filtro son sacados) y limpio*

Instalación del esterilizador en filtro **FZKN**:

1. montar el florecente
2. girar el corcho hacia el fondo del recipiente del filtro **FZKN** (dibujo ⑥), según dirección de la flecha con la letra „OUT”
3. desmontar de la carcasa del foco (6), la protección de cuarzo (7) junto con el casquillo (10) fijado a la misma y la luminaria (10); colocar la tapa del filtro UNIMAX en la carcasa del foco (6) y enroscar desde el interior del recipiente de filtro, desde posición indicada en imag. ⑦ hasta la posición indicada en imag. ⑧ (ver también, manual de filtro UNIMAX); seguidamente, introducir la protección de cuarzo (7) con el casquillo fijado y la luminaria (8) dentro de la carcasa del foco, a través del orificio en el fondo del filtro y enroscar a tope, girando en sentido de la flecha "IN".

FUNCIONAMIENTO Y USO

Una vez realizado los preparativos indicados arriba, se debe de hacer primero la activación de la bomba que coordina con el esterilizador. Comprobar la estanqueidad de conexiones del esterilizador con manguitos, sellar en caso de fugas. Recién estabilizado el agua se puede prender el esterilizador.

ATENCIÓN: no se permite cubrir la aleta caudal de enchufe

La actividad de los florecentes se pueden comprobar **solo en estado de conjunto**: el brillo se refleja hacia la interna parte de la cubierta (6) o – en caso de instalación de esterilizador en filtro **FZKN**: los amparos de esterilizador – es visto desde las entradas y salidas de los agujeros – independiente de esto, si los cortos (5) están reforzados o no. El brillo será visto por un corto transparente e igual después, en su normal trabajo del esterilizador.

ATENCIÓN: En filtro **FZKN** no se permite el uso de esterilizador UV sin amparo!
Radiación UV-C!

El ciclo trabajo del esterilizador se debe de establecer por experiencia, preliminar usarlo varias horas durante la semana. Terminado el planeado periodo de actividad del esterilizador UV, se debe de apagar, quitando el enchufe del contacto.

CONSERVACIÓN Y CAMBIO DE FLORECENTE

Para una efectiva actividad del esterilizador se debe de hacer cada ciertas semanas la limpieza (ejemplo con ocasión de la conservación del filtro o la bomba de acuario) realizando lo siguiente:

1. desconectar el aparato y el coordinando con él la bomba, sacando el enchufe del contacto
2. desconectar el aparato del agua y separar todo residuo de agua,
3. sacar el marco del florecente girando el mango del marco (10) según flecha con la letra „OUT” (dibujo ②),
4. cuidadosamente sacar el amparo de cuarzo (7), girandolo hacia la dirección según la flecha con la letra „OUT” (dibujo ①), (en caso de instalación de esterilizador en filtro **FZKN** – dibujo ⑧) y enjuagarlo con agua y cuidadosamente secarlo hasta quede seco – especialmente su parte interna,
5. girar el corto (5) y el parador (3), quitarles las arandelas de ellos (4) y cuidadosamente hacer la limpieza con agua,
6. limpiar la cubierta (o también el amparo del esterilizador de filtro **FZKN**).
7. montar el aparato en reverso orden, todos los arandales deben de estar puestos en su sitio y enbarrados con vaselina y el florecente debe de estar retirado del marco de resistencia.

En caso que el floreciente UV-C no funciona ,se debe de cambiar realizando lo siguiente:

1. desconectar el aparato apartando el enchufe del contacto,
2. desconectar el aparato del agua y separar restos de agua quedados y secarlos hasta que queden seco,
3. girar el mango del marco(10) de acuerdo con el movimiento del reloj, según la flecha con la letra „OUT” (dibujo ②),
4. sacar el marco,
5. sacar el floreciente del marco y colocar el nuevo hasta su entrada,

ATENCIÓN: No tocar el vidrio del floreciente, para eventualidades de huellas retirarlo por medio de un trapo seco

6. colocar el marco (10) junto con el montado floreciente (8) en la cubierta (de otra manera el floreciente no se encenderá).

Cambio de florecienteUV-C esterilizador de filtro FZKN:

1. desconectar el esterilizador y el filtro de la red eléctrica sacando el enchufe del contacto,
2. Dejar pasar el agua del filtro(de acuerdo a instrucción de servicio de filtro **FZKN**),
3. Sacar el amparo de cuarzo (7) junto con el marco (10) y el floreciente (8), girandolo según la flecha „OUT” (dibujo ⑧)
4. secar el amparo de cuarzo (7) hasta quede seco y sacarlo del marco (10) junto con el floreciente (8)
5. sacar el floreciente del marco y colocar el nuevo hasta su entrada

ATENCIÓN: No tocar el vidrio del floreciente para eventualidades de huellas retirarlo con ayuda de un trapo seco

6. montar el aparato en orden indiferente

EL DESMONTAJE Y LA CASACION

El equipo eléctrico y electrónico desgastado no se debe tirar a la basura. La selección y el reciclaje correcto de

estos aparatos ayuda a proteger el medio ambiente. El usuario es responsable de suministrar el aparato desgastado a un punto de recogida, donde será depositado gratuitamente. La información sobre los puntos de recogida se puede obtener de las autoridades locales o en los puntos de venta.

LAS CONDICIONES DE GARANTIA

El productor concede una garantía por el periodo de 24 meses desde la fecha de la compra. La garantía abarca las averías causadas por el productor, es decir defectos del material o de montaje. La garantía no abarca deterioros resultado del uso indebido del aparato o también su uso de forma diferente a la que está destinado. Atención: cualquier intento de transformación o desmontaje del aparato que exceda el uso normal y la conservación del aparato provocan la pérdida de la garantía! En caso de determinar irregularidades en el funcionamiento del aparato hay que enviarlo junto con la tarjeta de garantía rellena a la dirección del vendedor o del productor. La condición de aceptar la garantía es la concordancia entre la fecha de la producción impresa en el aparato y la fecha inscrita en la tarjeta de garantía. Estas condiciones no excluyen, limitan ni suspenden los derechos del comprador resultantes de la falta de concordancia del producto con el contrato. Esta garantía tiene validez únicamente si se presenta un comprobante de compra. La garantía se limita únicamente a la reparación o al reemplazo del aparato y no cubre pérdidas ni daños resultantes de los objetos animados o inanimados.

PEZZI DI RICAMBIO

No	Denominazione del dettaglio/gruppo	AS - 5W	AS - 9W	AS - 11W
1	Manico di fissaggio		100368	
2	Ventosa ϕ 36		100492	
3	Flangia cieca		101144	
4	Guarnizione di tenuta		ϕ 17 x 1,5	
5	Tubo di giunzione/manicotto		101455	
6	Carcassa completa	101645	101646	101641
7	Schermo di quarzo completo	101648	101649	101647
8	Lampada fluorescente UV-C	5W	9W	11W
9	Guarnizione di tenuta		ϕ 38 x 3,0	
10	Carcassa completa		103186	
11	Guarnizione di tenuta		ϕ 28 x 2,0	
12*	Elemento filtrante di spugna		101235	
13*	Tubo aspirante		101103	
14*	Complesso/gruppo di tubi di travaso		100150	

* gli elementi supplementari che si possono comprare

DATI TECNICI

Tipo		AS - 5W	AS - 9W	AS - 11W
Tensione/Frequenza	V/Hz	220-240/50-60		
TC-S UV-C	W	9,5	11,5	13
Presa di forza	W	10	12	14
Grandezza di acquario	l	150	350	450
Produttività massima di pompa	l/h	500	1100	1500
Pompa raccomandata oppure il filtro della ditta AQUAEL	-	FZKN 150	FZKN 250 FZKN 500	FZKN 700
		CIRCULATOR 1000 TURBO FILTER 1000	CIRCULATOR 1500 TURBO FILTER 1500	

I gradi di protezione della carcassa: Portalampana IP X8
 Stabilizzatore IP 20

Egregio Cliente, congratulazioni per la scelta di sterilizzatore di alta qualità ai raggi ultravioletti, destinato per la sterilizzazione dell'acqua negli acquari, il quale collabora perfettamente con gli altri tipi di filtri d'acquario.

SPECIFICA DELL'IMPIANTO

L'acqua pompata dall'impianto scorre con lo strato stretto direttamente nel campo di attività della radiazione **UV-C**, la quale distrugge le alghe, i batteri e gli altri organismi patogeni. Grazie allo sterilizzatore l'acqua in acquario è pulita nel senso biologico per tutto il tempo, ed i pesci e le piante vivono in ambiente sano e confortevole - si può dimenticare per sempre di acqua verde con le alghe.

Le caratteristiche di **STERILIZER UV**:

- *dispositivo esterno* - destinato all'installazione all'esterno dell'acquario (fuori acqua)
- *le dimensioni piccole* - è stato progettato specialmente per gli acquari,

CONDIZIONI DI USO SICURO

- ✓ prima di installazione e di ogni messa in moto dell'impianto ci vuole prendere la conoscenza accurata della presente istruzione di servizio e di montaggio.
- ✓ Durante la messa in moto, la manutenzione e gli altri lavori in contenitore di acqua, ci vuole distaccare l'impianto dalla rete elettrica, tirando fuori la spina dalla presa di corrente.

- ✓ L' impianto produce/forma la radiazione danneggiante per l' epidermide e per gli occhi. Non si puo' mai mettere l' impianto in circuito, quando l' impianto ha la carcassa tolta!
- ✓ L' impianto puo' essere alimentato solamente dalla rete elettrica dai parametri nominali (tensione/voltaggio e frequenza) indicati sulla carcassa dell' impianto, dalla presa di corrente che si trova in posto secco.
- ✓ Nel caso di guasto ci vuole distaccare l' impianto dalla rete elettrica. L' impianto con il tubo di alimentazione guasto oppure con lo schermo di quarzo guasto non puo' essere adoperato. **E' vietato di effettuare le riparazioni oppure di sostituire il cavo di alimentazione!**
- ✓ L' impianto puo' essere usato solamente in locali chiusi e puo' essere installato negli acquari oppure nei filtri di acquario.
- ✓ Questo dispositivo puo essere utilizzato da bambini di eta minima di 8 (otto) anni e da parte di persone con ridotte capacita fisiche, mentali e con la mancanza di esperienza e conoscenza del dispositivo, se verra fornita assistenza o formazione per l'uso delle attrezzature in modo sicuro e comprendesi i rischi associati. I bambini non dovrebbero giocare con il dispositivo. I bambini non possono eseguire le operazioni di manutenzione oppure di pulizia del dispositivo senza la sorveglianza da parte delle persone adulte.
- ✓ Il dispositivo comprende una lampada UV-C. Uso accidentale del dispositivo, o il danneggiamento del contenitore puo causare la fuoriuscita di pericolosi raggi UV-C. La radiazione UV emessa da lampada che si trova all'interno del sterilizzatore, anche in piccole quantita, e nociva per gli occhi e la pelle umana. Non eseguire l'unita al di fuori della scatola o guardare direttamente la lampada incandescente UV-C! Le lampade non devono essere combinati con altre fonti di energia di quanto previsto dal produttore del dispositivo. Si consiglia di leggere il manuale prima di aprire l'apparecchio. Scollegare il dispositivo dalla rete di alimentazione sempre prima di sostituire la lampadina UV-C.

PREPARAZIONE PER LA MESSA IN MOTO ED INSTALLAZIONE

I. INSTALLARE LA LAMPADA FLUORESCENTE

Prima di mettere in moto lo sterilizzatore, ci vuole inserire la lampada fluorescente in un modo seguente:

1. girare il manico di portalampada (10) conformemente al movimento delle frecce di orologio, conforme all' iscrizione sulla freccia "OUT" (disegno 2)
2. tirar fuori il portalampada (10)
3. introdurre con la forza la lampada fluorescente (8) nel portalampada (10) fino al suo incasso

ATTENZIONE: non toccare il vetro della lampada fluorescente, eliminare le tracce eventuali con l' uso di straccio secco.

4. inserire/alloggiare il portalampada (10) insieme con la lampada fluorescente (8) montata nello schermo di quarzo (7), nel caso contrario, la lampada fluorescente non lavorera'.

II. RACCORDARE LO STERILIZZATORE ALLA CIRCOLAZIONE DI ACQUA

ATTENZIONE: l' acqua che scorre attraverso lo sterilizzatore deve essere filtrata meccanicamente (tramite il filtro preliminare).

Lo sterilizzatore puo funzionare solo all'esterno dell'acquario (non si deve immergerlo in acqua). Esso deve essere alimentato con l' uso della pompa oppure del filtro di acquario. I tubi di giunzione/manicotti trasparenti rendono possibile il raccordo dei tubi flessibili dai diametri diversi. I modi di raccordo dello sterilizzatore vengono dimostrati sui disegni 3, 4, 5.

Alcune pompe ed i filtri della ditta **AQUAEL** sono adattati per il raccordo diretto oppure per l' installazione della lampada fluorescente dello sterilizzatore nella carcassa del filtro.

ATTENZIONE: per effettuare la disaerazione senza problemi, lo sterilizzatore UV deve essere sistemato in posizione un po' inclinata, cosi' che il foro di uscita/scarico fosse il piu' alto punto dello sterilizzatore.

COLLABORAZIONE CON I FILTRI DI LATTA/CANISTRO FZKN

Durante l'installazione dello sterilizzatore nel filtro FZKN, il contenitore del filtro deve essere vuoto (i contenitori con gli elementi filtranti sono tolti) e pulito.

Installazione di sterilizzatore nel filtro FZKN:

1. montare la lampada fluorescente,
2. svitare il tappo sul fondo del contenitore del filtro FZKN (disegno ⑥), conformemente la freccia con l'iscrizione "OUT",
3. Rimuovere il coperchio di quarzo (7) assieme all'apparecchio della lampada (10) in esso montata e la fluorescente (8) dell'alloggiamento della lampada (6); sul portalampada (6), fissare il coperchio del flusso del filtro UNIMAX e avvitarlo da centro della scatola filtro da posizione mostrata in Figura ⑦ alla posizione mostrata in Figura ⑧ (vedi anche manuale del filtro UNIMAX); quindi far scorrere il coperchio di quarzo (7) assieme all'apparecchio della lampada (10) e fluorescente (8) all'alloggiamento della lampada attraverso un foro nella parte inferiore del filtro e avvitarlo bene come indicano le frecce "IN".

MESSA IN MOTO ED USO

Dopo aver eseguito le sopraindicate operazioni, prima ci vuole mettere in moto la pompa cooperante con lo sterilizzatore. Si prega di verificare la tenuta dei tubi nel caso delle perdite sigillare. Solamente dopo aver stabilito il flusso di acqua ci vuole mettere in circuito lo sterilizzatore.

ATTENZIONE: non si può coprire lo stabilizzatore di spina

Il funzionamento della lampada fluorescente si può verificare solamente **nello stato composto/completo**: la persistenza dell'immagine riflessa sulle superfici interni della carcassa (6) oppure, nel caso di installazione dello sterilizzatore nel filtro FZKN: sulla carcassa di sterilizzatore - sarà visibile ai fori di entrata e di uscita - indipendentemente dal fatto se i tubi di giunzione/manicotti (5) sono fissati o no. La persistenza dell'immagine sarà visibile anche più tardi tramite i tubi di giunzione/manicotti, durante il lavoro normale dello sterilizzatore.

ATTENZIONE: Nel filtro FZKN non si può usare lo sterilizzatore UV senza lo schermo! **La radiazione UV-C!**

Il ciclo di lavoro dello sterilizzatore deve essere stabilito in modo sperimentale, usandolo inizialmente per alcune ore alla settimana. Dopo la scadenza del periodo pianificato di attività dello sterilizzatore, lo sterilizzatore UV deve essere staccato, tirando fuori la spina dalla presa elettrica

MANUTENZIONE E LA SOSTITUZIONE DELLA LAMPADA FLUORESCENTE

Per l'effettivo funzionamento dello sterilizzatore, ci vuole pulirlo ogni qualche settimana (per esempio all'occasione della manutenzione del filtro oppure della pompa dell'acquario), facendo le operazioni seguenti:

1. distaccare l'impianto e la pompa con esso cooperante dalla rete elettrica, tirando fuori la spina dalla presa elettrica,
2. distaccare l'impianto dalla circolazione di acqua ed eliminare l'acqua che resta nell'impianto,
3. tirar fuori il portalampada insieme con la lampada fluorescente girando la maniglia del portalampada (10) conformemente la freccia con l'iscrizione "OUT" (disegno ②),
4. togliere fuori cautamente lo schermo di quarzo (7), girandolo conformemente la freccia con l'iscrizione "OUT" (disegno ①), nel caso di installazione dello sterilizzatore nel filtro FZKN - disegno ⑤) e risciacquarlo in acqua corrente, asciugare accuratamente fino a secco, specialmente la sua parte interna,
5. svitare i tubi di giunzione/manicotti (5) e la flangia cieca (3), togliere da essi le guarnizioni di tenuta (4) e pulire accuratamente in acqua corrente,
6. pulire la carcassa (oppure lo schermo dello sterilizzatore nel filtro FZKN),
7. montare l'impianto in sequenza /ordine opposto, tutte le guarnizioni di tenuta devono essere regolarmente posate nel loro incavo e lubrificate con la vaselina,

invece la lampada fluorescente deve essere introdotta/messa in portalampada fino alla resistenza.

Quando la lampada fluorescente non funziona, ci vuole sostituirla, eseguendo le operazioni seguenti:

1. distaccare l' impianto tirando fuori la spina dalla presa elettrica
2. distaccare l' impianto dalla circolazione d'acqua, eliminare l' acqua che resta in esso, asciugare fino a secco
3. introdurre con la forza la lampada fluorescente nel portalampada fino al suo incasso
4. tirar fuori il portalampada
5. tirar fuori la lampada fluorescente dal portalampada e mettere spingendo una nuova fino al suo incasso

ATTENZIONE: *Non toccare il vetro della lampada fluorescente e rimuovere le traccie eventuali con lo straccio secco*

6. inserire il portalampada (10) insieme con la lampada fluorescente montata (8) nella carcassa (nel caso contrario la lampada fluorescente non lavorerà)

La sostituzione della lampada fluorescente UV – C dello sterilizzatore nel filtro FZKN:

1. distaccare lo sterilizzatore ed il filtro dalla rete elettrica, tirando fuori la spina dalla presa elettrica
2. far uscire/scorrere l' acqua dal filtro (conformemente l' istruzione d'uso del filtro **FZKN**)
3. tirar fuori lo schermo di quarzo (7) insieme con il portalampada (10) e la lampada fluorescente (8), girandolo conformemente la freccia "OUT" (disegno 8)
4. asciugare lo schermo di quarzo (7) fino a secco e tirare fuori da esso il portalampada (10) insieme con la lampada fluorescente (8)
5. tirar fuori la lampada fluorescente dal portalampada ed introdurre spingendo una nuova fino al suo incasso

ATTENZIONE: *non toccare il vetro della lampada fluorescente, rimuovere le traccie eventuali con l'uso di straccio secco*

6. montare l' impianto in ordine/sequenza opposta

SMONTAGGIO E SMALTIMENTO.

Le apparecchiature elettriche ed elettroniche usate non possono essere smaltite con i rifiuti domestici. La raccolta e lo smaltimento differenziati di questo tipo di rifiuti contribuisce alla difesa dell'ambiente naturale. L'utilizzatore ha la responsabilità di consegnare l'apparecchiatura usata in un punto di raccolta specializzato, dove sarà preso in consegna gratuitamente. È possibile ottenere informazioni circa tali punti di raccolta presso le autorità locali, o presso il punto vendita.

CONDIZIONI DI GARANZIA.

Il produttore fornisce una garanzia per un periodo di 24 mesi, a partire dalla data di acquisto. La garanzia copre esclusivamente i danni derivanti da colpa del produttore cioè i difetti dei materiali e gli errori di montaggio. Non copre i danni conseguenti all'utilizzo improprio del dispositivo, o all'utilizzo del dispositivo a scopi non conformi alla sua destinazione d'uso. Attenzione: ogni tentativo di modifica o di smontaggio del dispositivo che non rientra nell'ambito del normale utilizzo e manutenzione, provoca la perdita della garanzia! Nel caso venga rilevato un malfunzionamento, è necessario inviare il dispositivo all'indirizzo del venditore o del produttore, insieme alla carta di garanzia compilata. Condizione per il riconoscimento del diritto alla garanzia e la corrispondenza tra la data di produzione impressa sul prodotto e quella indicata sulla carta di garanzia. Le presenti condizioni non escludono, non limitano e non sospendono i diritti dell'acquirente derivanti dalla difformità tra il prodotto e il contratto. La garanzia è limitata unicamente alla riparazione o alla sostituzione del dispositivo stesso. La garanzia non comprende le conseguenze della perdita o della distruzione di qualsiasi altro oggetto.

**KARTA GWARANCYJNA / GUARANTEE CARD
GARANTIESCHEIN / FICHE DE GARANTIE
CARTA DE GARANTIA / CARTA DE GARANTÍA
SCHEDA DI GARANZIA / GARANCIALEVÉL
ZÁRUČNÍ LIST / ГАРАНТИЙНЫЙ ЛИСТ
ГАРАНЦИОННИ КАРТА / GARANTIBEVIS**

Data sprzedaży / Date of selling / Verkaufsdatum
Az eladás dátuma / Fecha de venta / Datum prodeje
Date de vente / Data di vendita / Data de venda
Дата продажи / Дата на продажба / Försäljningsdatum

Stempel i podpis sprzedawcy / Stamp & signature of seller
Stempel und Unterschrift des Händlers / Cachet et signature du vendeur
Timbro e firma del commesso / Az eladó pecsétje és aláírása
Razítko a podpis prodávajícího / Carimbo e assinatura do vendedor
Cuño y firma del vendedor / Стемпель и подпись продавца
Печат и подпись на продавача / Säljarens stämpel och signatur